



*Трехдиапазонная мощная водонепроницаемая радиостанция VX-8R.
50\144\430 МГц.*

Инструкция по эксплуатации.



VERTEX STANDARD CO., LTD.

4-8-8 Nakameguro, Meguro-Ku, Tokyo 153-8644, Japan

VERTEX STANDARD

US Headquarters

10900 Walker Street, Cypress, CA 90630, U.S.A.

YAESU EUROPE B.V.

P.O. Box 75525, 1118 ZN Schiphol, The Netherlands

YAESU UK LTD.

Unit 12, Sun Valley Business Park, Winnall Close
Winchester, Hampshire, SO23 0LB, U.K.

VERTEX STANDARD HK LTD.

Unit 5, 20/F., Seaview Centre, 139-141 Hoi Bun Road,
Kwun Tong, Kowloon, Hong Kong

VERTEX STANDARD (AUSTRALIA) PTY., LTD.

Normanby Business Park, Unit 14/45 Normanby Road
Notting Hill 3168, Victoria, Australia

Общее описание

Сверхкомпактная радиостанция VX-8R (61мм×94мм×23мм) тоньше предыдущей модели и совмещает в себе множество функций. Данная радиостанция является влагозащищенной и ударопрочной, имеет прорезиненный корпус и прочную переднюю панель. Благодаря этому Вы можете использовать ее в самых суровых условиях.

Четкая индикация частот, рабочего режима и S-метра для обоих диапазонов обеспечивается благодаря большому жидкокристаллическому дисплею с точечной матрицей и высоким разрешением. При использовании функции мониторинга диапазона на дисплее будет отражаться активность до ±50 смежных каналов.

Радиостанция VX-8R имеет функцию **Bluetooth**, хорошо известную пользователям FTM-10R\SR. Возможности Bluetooth гарнитуры, широко используемые с радиостанцией FTM-10R\SR, также доступны и с радиостанцией VX-8R. Для использования головной гарнитурой BH-1 (стерео) и BH-2 (моно) необходим дополнительный Bluetooth адаптер BU-1 .

Встроенный TNC-модем данных стандарта AX.25 позволяет использовать функцию APRS (автоматическая система передачи местоположения). Радиостанция VX-8R\E поддерживает APRS передачу данных 1200\9600 бит в секунду. Вы можете передавать информацию о вашем местоположении другим радиостанциям с функцией APRS с положением, скоростью и направлением движения на вашем мониторе. Вы также сможете наблюдать за вашим передвижением в системе APRS в сети Интернет. При получении сигналов и информации с других радиостанций с системой APRS на экране радиостанции VX-8R\E отображаются их местоположения, направления движения, сообщения, расстояния и иконки (43 вида), информация о погоде и т.д. В списке автоматически сохраняются до 40 радиостанций и до 20 сообщений с уникальными данными системы APRS. Также можно отсылать информацию без этой функции, если Вы заранее вводите данные вручную.

Радиостанция оснащена Системой пейджинга и кодового шумоподавления (EPCS), позволяющая приемнику открываться только на прием определенных станций, а также получать приемы только от этих станций. Также можно установить пароль безопасности, благодаря которому Вы сможете включать и работать с радиостанцией только после ввода пароля.

Удобная клавиша обеспечивает доступ к WIRES (расширенной системе Интернет репитеров). Функция экстренного автоматического определения ID (EAI) позволяет посылать сигнал, даже в случае невозможности воспользоваться кнопкой PTT. Также имеются дополнительные функции: функция таймера отключения передачи (TOT), функция автоматического отключения (APO) и автоматический ретрансляторный сдвиг (ARS). Уникальная система автоматического оповещения ARTS, которая подает сигнал, если Вы покидаете зону связи с другими участниками ARTS. Также существует функция уменьшения отклонения передатчика в местах перегрузки каналов. А также ВЧ шумоподавитель, позволяющий пользователю разрешать открытие шумоподавителя по запрограммированному значению S-метра, снижая, таким образом, необходимость установки порога шумоподавления. Для лучшего приема AM диапазона имеется абсолютно независимый FM\AM приемник и внутренняя антенна. Вы может слушать FM радиостанции при помощи гарнитуры или наушника.

Благодарим Вас за покупку данной радиостанции VX-8R и рекомендуем сохранить данную инструкцию для дальнейшего использования.

Кнопки и разъемы

ANTENNA- отверстие для подключения прилагаемой гибкой антенны или другой антенны с импедансом 50 Ом.

Разъем MIC/SP. 7ми контактный разъем для дополнительного микрофона 74A74 или антенного адаптера CT-136 GPS

Основная ручка настройки, используется для установки рабочей частоты, установки уровня звука, выбора опций меню и т.д.

Белая лампочка. Горит или мигает в процессе работы аварийного канала. Также может служить в целях освещения в темное время суток (пункт меню 50 LED LIGHT)

Переключатель PTT. Нажмите для передачи, отпустите при приеме.

Переключатель MONI отключает шумодавитель, позволяя услышать слабый сигнал на уровне фонового шума.

Вращайте ручку DIAL удерживая данную кнопку VOL для изменения уровня

Кнопка FWW. При нажатии данной кнопки активизируется вторичная функция кнопок

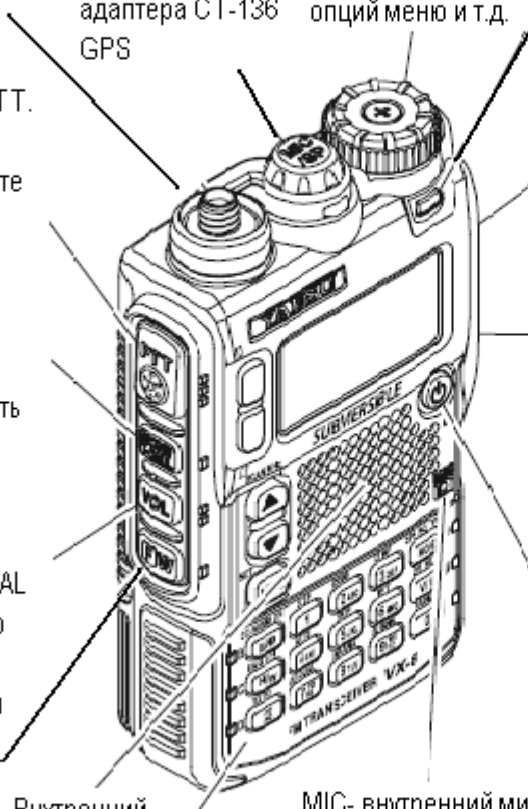

Разъем EAR. Миниатюрное отверстие с тремя контактами позволяет подключение наушников. При подключении наушников можно прослушивать вещательные FM станции

Разъем EXT DC. Данный коаксиальный разъем позволяет подключение к внешним источникам питания (10-16 В постоянного тока). Разъем имеет центральный контакт (+).

Переключатель питания. Нажмите и удерживайте данный переключатель в течение двух секунд для включения или выключения радиостанции.

Внутренний динамик

MIC- внутренний микрофон

КЛАВИАТУРА - 20 кнопок на передней панели для выбора наиболее важных функций радиостанции. Более детально функции данных кнопок описаны ниже.

Примечание: некоторые типы стерео наушников могут не подходить для данного разъема в зависимости от формы контакта.

Обозначения и индикаторы на экране

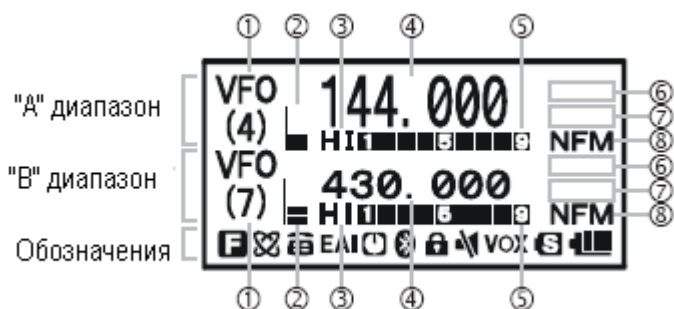

1. Контроль частоты

VFO: Режим VFO
MR: Режим памяти
MT: Режим настройки памяти
НОМ: Память домашнего канала
PMS: Режим сканирования программируемой памяти
VDW: Активизация функции двойного сканирования (VFO - Канал памяти)
MDW: Активизация функции двойного сканирования (Канал памяти - Канал памяти)

2. Уровень звука

3. Уровень мощности передачи

HI: Высокая степень мощности (5 Вт)

L3: LOW3, низкая мощность передачи (2.5 Вт)

L2: LOW2, низкая мощность передачи (1 Вт)

L1: LOW1, низкая мощность передачи (0.5 Вт)

4. Рабочая частота

5. S-PO метр.

6. Тип шумоподавления и режим радиостанции

TN: Активация тонового кодера.

TSQ: Активация тонового шумоподавления

DCS: Активация кодового шумоподавления

RTN: Активация реверсного тонового шумоподавления

PR: Активация запрограммированного реверсного CTCSS декодирования.

PAG: Активация пейджинга и кодового шумоподавления

MSG: Активация функции «Сообщения».

DC: Активация функции разделенных тонов (только DCS декодирование).

T-D: Активация функции разделенных тонов (кодирует CTCSS тон и декодирует DCS код).

D-T: Активация функции разделенных тонов (кодирует DCS тон и декодирует CTCSS код).

A12: Активация функции APRS (1200 бит в секунду).

F96: Активация функции APRS (9600 бит в секунду).

RM: AM\FM вещание

7. Дополнительные установки



Направление репитерного сдвига (отрицательный сдвиг).



Направление репитерного сдвига (положительный сдвиг).



Независимые частоты передачи.



Активация аттенюатора.



Активация звукового сигнала.













Прием FM стерео сигнала.

8. Рабочие режимы







NFM: FM вещание

WFM: широкополосное FM вещание

AM: AM вещание

-  Активация вторичной функции кнопок.
-  Активация функции подключения к Интернет (WIRES).
-  Активация функции DTMF автонабора.
-  Аварийная автоматическая ID функция.
-  Активация функции автоматического отключения питания.
-  активация функции Bluetooth.
-  Активация функции блокировки клавиш.
-  Активация функции отключения звука.
-  Активация функции VOX.
-  Активация функции экономии батареи.
-  Индикатор состояния батареи.

Функции кнопок

			
Основная функция (нажатие кнопки)	Активация верхней частоты в качестве рабочего диапазона передачи.	Активация нижней частоты в качестве рабочего диапазона передачи.	Увеличение частоты в режиме VFO на один шаг или перенос канала памяти на следующий максимально высокий канал.
Вторичная функция FW + нажатие кнопки.	Нет действия	Нет действия	
Третья функция (нажатие и удерживание кнопки)	Активация функции двойного приема	Активация функции двойного приема	Настройка частоты в режиме VFO по восходящей (по направлению к максимальной частоте или каналу памяти с большим номером).
			
Основная функция (нажатие кнопки)	1. Активизирует следующий более высокочастотный диапазон 2. Активизирует функцию канал памяти.	Ввод цифры 1 при наборе частоты.	Ввод цифры 2 при наборе частоты.
Вторичная функция FW + нажатие кнопки.	Активизируется предыдущий низкочастотный диапазон.	Выбор шагов синтезатора для работы в режиме VFO.	Выбор функции CTCSS тона, DCS кода, EPCS кода или сообщения.
Третья функция (нажатие и удерживание кнопки)	1. Выбор ширины полосы частот для	Нет действия	Нет действия

удерживание кнопки)	VFO сканера. 2. Выбор режима сканирования памяти.		
			
Основная функция (нажатие кнопки)	Производит обмен частот приема и передачи при работе через репитер.	Ввод цифры 4 при наборе частоты.	Ввод цифры 5 при наборе частоты.
Вторичная функция F\W + нажатие кнопки.	Производит установку канала Home (любимой частоты).	Активизирует функцию ARTS	Активизирует функцию пропуска каналов при сканировании памяти.
Третья функция (нажатие и удерживание кнопки)	Активизирует аварийную функцию Emergency.	Нет действия	Нет действия
			
Основная функция (нажатие кнопки)	Активизирует функцию подключения к Интернет.	Ввод цифры 7 при наборе частоты.	Ввод цифры 8 при наборе частоты.
Вторичная функция F\W + нажатие кнопки.	Производит установку необходимого уровня излучаемой мощности.	Активизирует функцию двойного прослушивания при работе на прием вещательных станций.	Активизирует функцию анализатора спектра (Spectra-Score).
Третья функция (нажатие и удерживание кнопки)	Нет действия	Нет действия	Нет действия
			
Уменьшает частоту в режиме VFO с интервалом в один шаг или переносит канал памяти на следующий низкочастотный канал.	Активизирует ARTS (функцию автоматического оповещения)	Основная функция (нажатие кнопки)	США версия: отключение шума и систему тонового шумоподавления. Версия EXP: Активация T.CALL (1750 Гц) для доступа к репитеру.
Настройка частоты в режиме VFO по нисходящей с шагом 1 МГц.	Нет действия	Вторичная функция F\W + нажатие кнопки.	Настройка уровня порога шумоподавления.
Активация сканера частот по нисходящей (по направлению к самой низкой частоте или каналу).	Вход в меню настроек.	Третья функция (нажатие и удерживание кнопки)	США версия: отключение шума и систему тонового шумоподавления. Версия EXP: Активация T.CALL (1750 Гц) для доступа к

			репитеру.
			
Ввод цифры "3" при наборе частоты	Переключение вида излучения AM, FM и широкополосная FM	Основная функция (нажатие кнопки)	Нет действия
Активизирует DTMF режим	Активизирует опции CTCSS или DCS	Вторичная функция ([F/W] + Нажатие кнопки)	Переключение с помощью ручки DIAL с функции «Контроль частоты» на «Регулировка звука приемника».
Сохраняет текущие настройки в канал прямой записи в память номер "3".	Активизирует режим специального поиска	Третья функция (Нажатие и удержание кнопки)	Вращайте ручку DIAL удерживая данную кнопку для настройки уровня звука.
			
Ввод цифры "6" при наборе частоты	Переключателя регулятора частоты с VFO на систему памяти.	Основная функция (нажатие кнопки)	Активизирует вторичные функции кнопок
Выбирает направление смещения частот при работе через репитер ("-", "+" или "simplex").	Активация режима «Настройка памяти» в режиме вызова из памяти.	Вторичная функция ([F/W] + Нажатие кнопки)	Отключает вторичные функции кнопок.
Нет действия	Активация функции сканирования приоритетного канала (двойного сканирования).	Третья функция (Нажатие и удержание кнопки)	Активизирует режим записи данных в каналы памяти.
			Примечание:
Ввод цифры "9" при наборе частоты	Ввод цифры "0" при наборе частоты	Основная функция (нажатие кнопки)	1. При открытии шумоподавления кнопки «А» и «В» загораются зеленым, а при передаче загораются красным.
Активизирует режим специального банка каналов	Активизирует режим приема вещания.	Вторичная функция ([F/W] + Нажатие кнопки)	2. Нажмите кнопку А или В для переключения режима отображения частоты на экране (двойной размер символов или маленькие символы) при работе в режиме одного диапазона.
Нет действия	Нет действия	Третья функция (Нажатие и удержание кнопки)	

Комплектация и аксессуары

Комплектация радиостанции VX-8R

- Антенна – 1 шт., YHA-65 (для версии США: Q3000185) или YHA-64 (для EXP версии: Q3000183)
- Литий-ионная батарея – 1 шт., FNB-101 LI (7.4В\1, 100мА\час: AAG10X001)
- Зарядное устройство для батареи – 1 шт., NC-86B (для версии США:Q9500149) или NC-86C (для версии EXP:Q9500150)
- Блок подключения - 1 шт. (CB4392001)
- Крепление на ремень – 1 шт. (RA1053600)
- Винты – 2 шт. (3М×10SUS: U24310020)
- Пластиковая накладка-1 шт. (RA1054200)
- Накладка – 2 шт. (RA 1066900)
- Инструкция по эксплуатации – 1 шт.
- Гарантийный талон – 1 шт.

Аксессуары для радиостанции VX-8R

1. FGPS-2 – GPS антенна
2. CT-136 - GPS антенный адаптер
3. MH-74 A7A – Водонепроницаемый динамик \ микрофон
4. CT-131 – Микрофонный адаптер
5. CT-134 – Кабель клонирования
6. CN-3 – Адаптер BNC-SMA
7. CSC-93 – гибкий кабель
8. BU-1 – Bluetooth адаптер
9. FBA-39 – Корпус для трех батареек типа AA (батарейки не входят в комплект)
10. FNB-101LI – Литий-ионная батарея (7.4В\1, 100мА\час)
11. FNB-102LI - Литий-ионная батарея (7.4В\1, 800мА\час)
12. CD-41 – Устройство быстрой зарядки (необходимо зарядное устройство NC-86B\C\U)
13. NC-86B\C\U* - Зарядное устройство для CD-41
14. E-DC-5B – Кабель постоянного тока с шумовым фильтром.
15. E-DC-6 - Кабель постоянного тока, только шнур и вилка.
16. BH-2 – Гарнитура Bluetooth (моно)
17. BH-1 - Гарнитура Bluetooth (стерео)
18. FER-4 – Наушник для BH-1
19. CD-40 – основание для зарядки для BH-1\BH-2 (необходимо зарядное устройство NC-86B\C\U)
20. NC-85B\C\U – Зарядное устройство для аккумулятора CD-40.

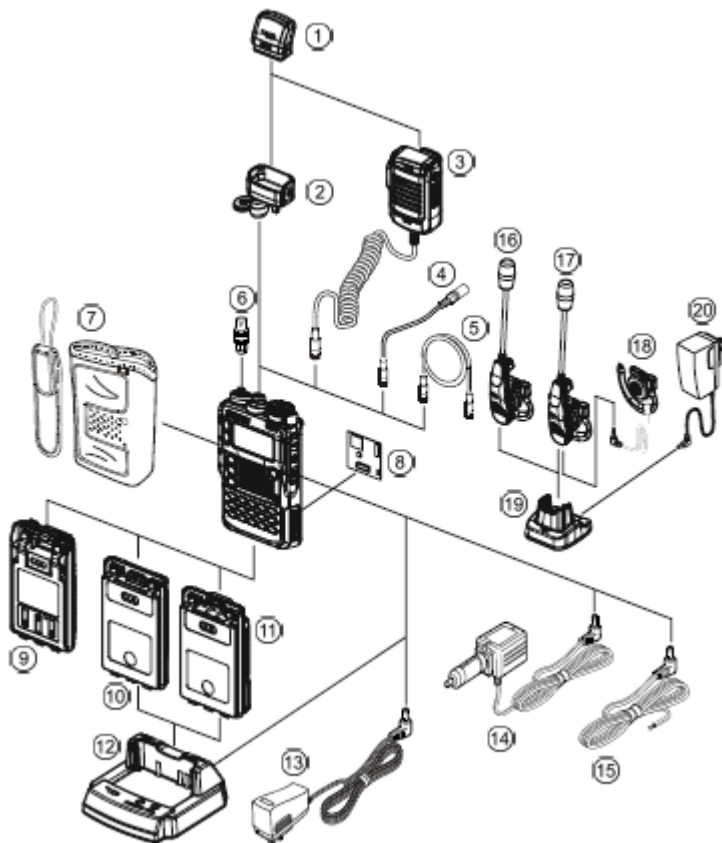

* Модель «В» для использования при 120 В переменного тока (вилка А-типа), модель «С» для использования при 230 В переменного тока (вилка С-типа), модель «U» для использования при 230 В переменного тока (вилка ВF-типа).

Комплектация может меняться, т.к. в некоторых случаях поставляется стандартный набор аксессуаров, а иногда комплектация может быть не полной. При возникновении вопросов касающихся комплектации обращайтесь к вашему поставщику Yaesu. Использование неоригинальных частей для радиостанции может привести к поломке и аннулированию гарантии.

Установка аксессуаров

Установка антенны

Прилагаемая к радиостанции антенна обеспечивает хорошие результаты при работе во всем диапазоне частот радиостанции. Однако для лучшего приема станций средне- и коротковолнового диапазонов лучше применять внешнюю антенну. Данная антенна состоит из двух частей: основная антенна (используется для работы в диапазонах свыше 50 МГц) и насадка (используется для мониторинга частот ниже 50 МГц).

Для установки антенны

Для установки антенны вставьте нижний конец антенны в гнездо антенны и вверните ее до упора. Не прилагайте излишних усилий при ввинчивании антенны.

При работе с радиостанцией VX-8R на диапазоне 50 МГц и ниже необходимо открутить наконечник антенны и прикрутить специальную насадку. Если на антенну установлена насадка, то радиостанция будет продолжать работу и на частоте выше 50 Гц.

Примечание.

- Никогда не работайте на передачу при отключенной антенне

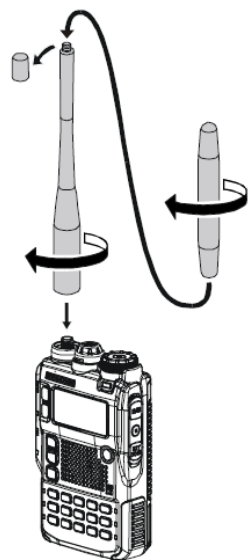

- Никогда не держите антенну за ее верхнюю часть при ввинчивании в гнездо.
- При использовании внешней антенны следите, чтобы уровень КСВ был не хуже, чем 1,5:1
- Не ослабляйте наконечник антенны при удалении его с основной антенны.

Установка клипсы для ремня

□ Установите прилагаемую клипсу на аккумуляторный блок FNB-101LI при помощи двух винтов (рис. 1). Для установки клипсы на аккумуляторный блок используйте только прилагаемые винты.

□ Если вы не собираетесь устанавливать клипсу, то установите прилагаемую пластиковую накладку на аккумуляторный блок (рис. 2). Если Вы планируете в дальнейшем устанавливать клипсу, то пластиковую накладку можно удалить при помощи небольшой отвертки

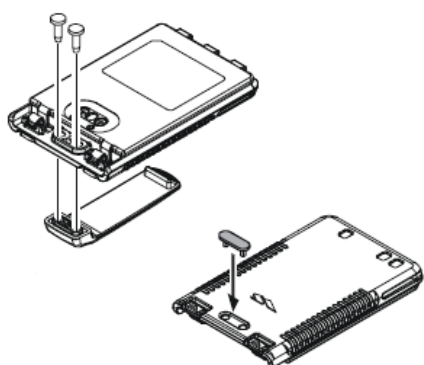

Установка аккумуляторного блока FNB-101 LI

FNB-101LI - это высококачественная литий-ионная батарея высокой емкости и малых размеров. При обычной эксплуатации FNB-101LI обеспечивает 300 циклов заряд - разряд. По истечении данного срока рабочее время может снижаться. Если вы используете старую батарею и ее емкость уменьшилась, то необходимо заменить аккумулятор.

□ Установите аккумулятор FNB-101LI на место, так чтобы все три выступа встали на место (как показано на рисунке) и аккуратно нажмите на аккумуляторный блок, при правильной установке Вы услышите щелчок.

□ Для снятия аккумулятора выключите радиостанцию и снимите с нее защитный чехол. Опустите вниз кнопку для снятия аккумуляторного блока, а затем удалите аккумуляторный блок из радиостанции.

Для поддержания водоотталкивающей функции необходимо правильно устанавливать батарею VX-8R.

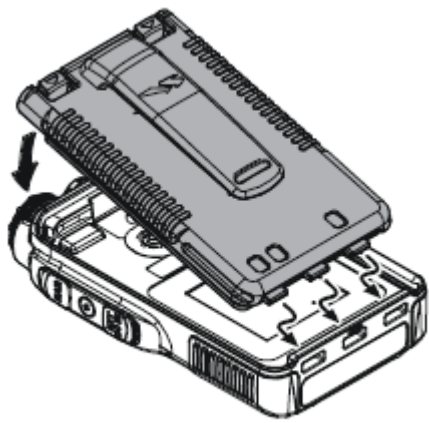

Установка

Кнопка для снятия аккумуляторного блока

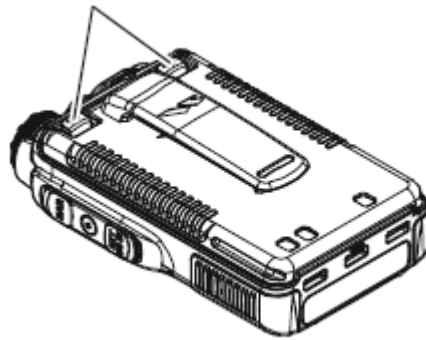

Снятие

Зарядка аккумуляторов

Если ваш аккумулятор ранее не использовался или полностью разряжен, вы можете его зарядить, используя зарядное устройство NC-86B/C, как показано на рисунке справа. Подключение зарядного устройства производится к разъему **EXT DC**. Если имеется источник питания 12-16 В постоянного тока, вы можете зарядить ваш аккумулятор, используя адаптеры E-DC-5B (с прикуривателем) или E-DC-6.

Дисплей трансивера во время зарядки аккумулятора будет отображать надпись "CHARGING" и кнопка «А» будет гореть красным цветом, а по окончании процесса, высвечивает надпись завершения "COMPLETE", а кнопка «А» подсвечивается зеленым цветом.

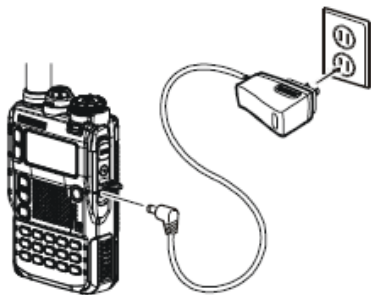

NC-86

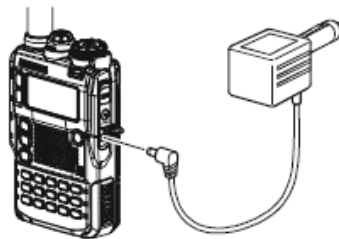

E-DC-5B

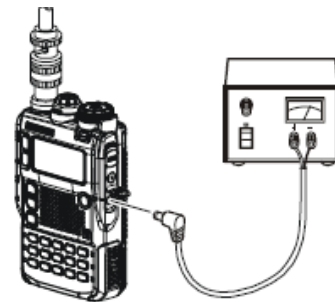

E-DC-6

Срок

службы батареи

Если батарея практически истощена, то на экране появляется надпись LOW VOLTAGE. При появлении данной надписи необходимо сразу зарядить батарею.

Рабочий диапазон	Срок службы батареи (приблизительно)			Индикатор батареи
	FNB-101LI	FNB-102LI	FBA-39	
50 МГц (1)	5.5 часов	9.0 часов	20 часов	полный заряд батареи достаточны заряд батареи низкий заряд батареи
144 МГц (1)	5.0 часов	8.5 часов	17 часов	
222 МГц (1) (Версия США)	6.0 часов	11 часов	20 часов	
430 МГц	5.0 часов	8.0 часов	16 часов	низкий заряд батареи (мигает) необходимо зарядить или заменить батарею
Вещательный диапазон (2)	13 часов	20 часов	20 часов	

(1) Передача – 6 секунд, прием – 6 секунд и шумоподавление 48 секунд (беспрерывный рабочий режим).

(2) Беспрерывный прием сигнала.

Текущий заряд батареи можно отобразить на дисплее вручную.

Заряд батареи может быстро истощаться в холодную погоду, поэтому рекомендуется держать радиостанцию во внутреннем кармане куртки.

Установка блока щелочных батарей FBA-39 (дополнительного).

Дополнительный блок батарей FBA-39 позволяет использовать 2 щелочные батареи типа "AA" при работе на прием. В случае экстренной ситуации, Вы можете использовать щелочные батареи и для работы на передачу, но уровень излучаемой мощности при этом может быть установлен на выбор 1 Вт\50мВ (для частоты 50\144\430 МГц FM) или 500мВт\50мВт (при частоте 222 МГц FM) или 1 Вт (при частоте 50 МГц AM)

Для установки щелочных батарей в FBA-39

1. Поднимите нижний правый угол резинового корпуса и откройте его (смотрите рисунок 1).
2. Установите батареи в блок **FBA-39**, как показано на рисунке. Отрицательный полюс батарей должен упираться в пружину в FBA-39.
3. Закройте резиновый корпус.
4. Установите **FBA-39** таким же образом как батарею FNB-101LI.

Подключение **FBA-39** не предполагает возможности зарядки батарей, поскольку щелочные батареи зарядке не подлежат. Вы можете с уверенностью подключать **NC-86B/C**, **E-DC-5B** или **E-DC-6** к разъему **EXT DC** трансивера при установленной батарее **FBA-39**.

Примечания:

- Блок FBA39 разработан только для использования щелочных батарей типа "AA"
- Если вы не собираетесь пользоваться радиостанцию в течении длительного времени, то рекомендуется удалить щелочные батареи из блока FBA-39, поскольку утечка щелочи может вызвать повреждения.

Подключение пакетных контроллеров

VX-8R может быть использован для работы пакетом при использовании специального микрофонного адаптера CT-44 и CT-131, который вы можете приобрести у вашего дилера YAESU. Адаптер обеспечивает простое подключение TNC к трансиверу с помощью общедоступных разъемов. Также Вы можете сделать собственный соединяющий кабель, если найдете миниатюрный 4-хконтактный разъем.

Вы можете регулировать уровень аудио сигнала, подаваемого на ваш TNC с приемника при помощи ручки DIAL, при этом нажав и удерживая кнопку VOL как при обычной работе. А входной уровень от TNC к радиостанции можно отрегулировать на TNC.

Убедитесь, что TNC и трансивер выключены, перед тем как подключать кабели.

В противном случае скачки напряжений могут вывести из строя радиостанцию.

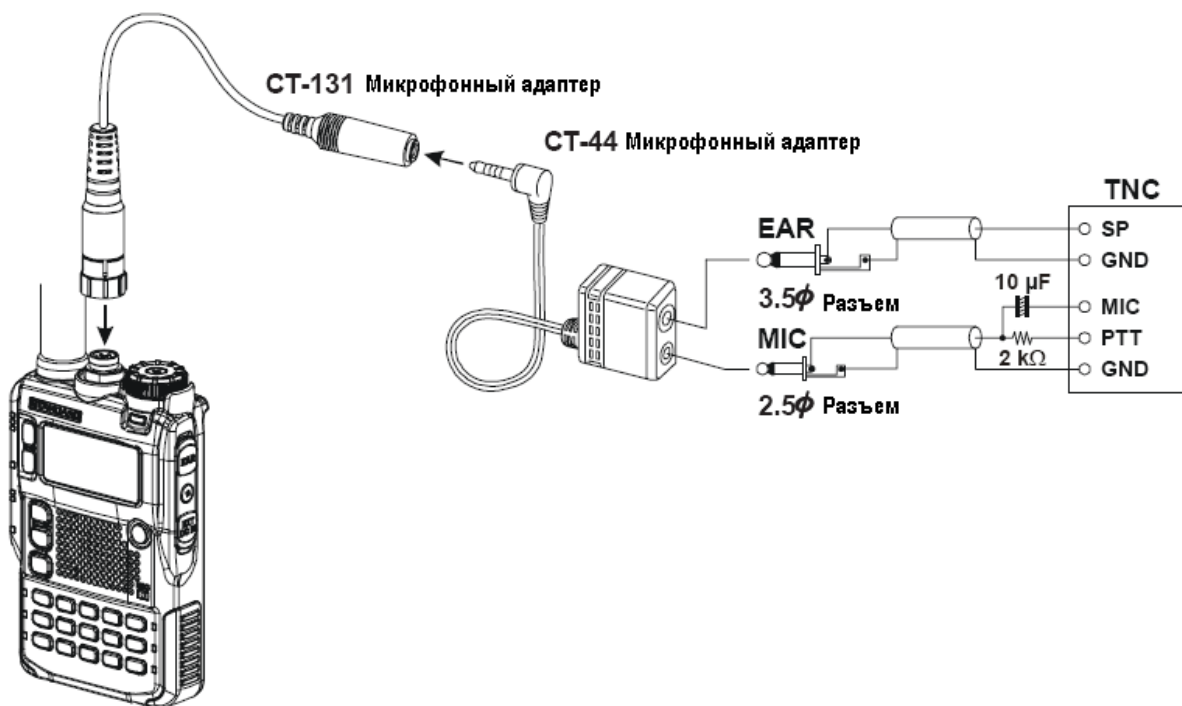

Эксплуатация радиостанции

Включение и выключение питания

1. Убедитесь, что аккумулятор установлен и полностью заряжен. Подсоедините антенну к гнезду ANTENNA на верхней панели.
2. Нажмите и удерживайте в течение 2 секунд кнопку [PWR] (с правой стороны передней панели). Вы услышите двойной сигнал, если кнопка удерживалась слишком долго. На дисплее появится приветствие, а затем отобразится частота. Еще через 2 секунды активизируется функция экономии заряда аккумулятора в режиме приема (в том случае если Вы ее не отключили).
3. Для выключения радиостанции снова нажмите [PWR] и удерживайте ее в течение 2 секунд.

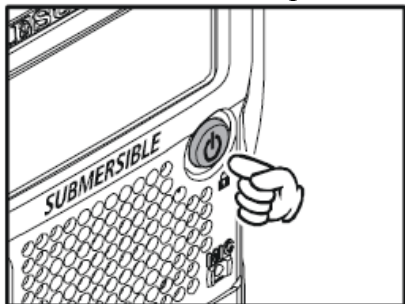

Если вы не слышите двойной тональный сигнал при включении трансивера, возможно, звуковой сигнал отключен в системном меню VX-8R. Инструкции по включению звукового сигнала смотрите далее.

Настройка уровня громкости

Для настройки уровня громкости вращайте ручку **DIAL**, удерживая кнопку **VOL.** Вращение по часовой стрелке увеличивает уровень громкости.

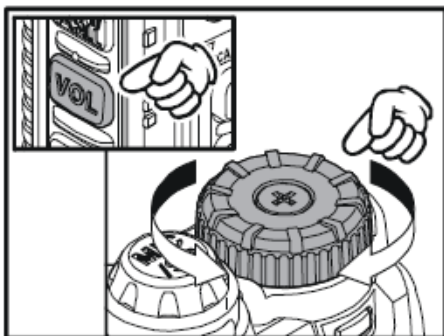

1. Уровень звука можно отдельно настраивать на «А-диапазоне» и «В-диапазоне».
2. Вы можете производить отдельную настройку уровня звука динамика и уровня звука наушников. При настройке уровня звука динамика в поле S&PO метра появится надпись “SP VOLUME”. При настройке уровня звука наушников в поле S&PO метра появится надпись “SP VOLUME”.
3. Если сначала нажать кнопку F\W, а затем VOL, то ручку DIAL можно использовать не для регулировки частоты, а для регулировки уровня звука. При этом на экране начинает мигать шкала уровня звука. При повторном нажатии кнопки F\W, а затем VOL ручка DIAL опять возвращается к настройке частоты. Также Вы можете менять функцию кнопки VOL при помощи пункта меню 107: VOLUME MODE.

Настройка порога шумоподавителя

Радиостанция VX-8R оснащена системой шумоподавления, которая устраняет шум в громкоговорителе, всегда присутствующий в отсутствие полезного сигнала и приводящий к бесполезному расходованию энергии батарей.

Система шумоподавления может быть отрегулирована независимо для режимов FM и WFM (широкополосная FM для приема вещательных станций).

1. Нажмите кнопку [F/W], а затем кнопку [MONIT-CALL] на левой панели радиостанции для активации перехода к пункту меню 92:SQL LEVEL.
2. После этого вращайте ручку настройки **DIAL** для установки порога шумоподавителя таким образом, чтобы подавлялся только шум эфира. Обычно, это происходит при значении "3" или "4". В этом случае трансивер максимально чувствителен к слабым сигналам.
3. Если установленный порог шумоподавителя вас устраивает, нажмите кнопку PTT для сохранения текущих установок и переходу в режим обычной работы.
4. Вы также можете настроить порог шумоподавителя при помощи режима настройки меню.

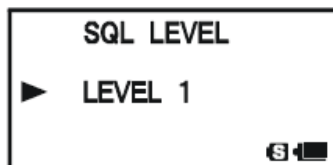
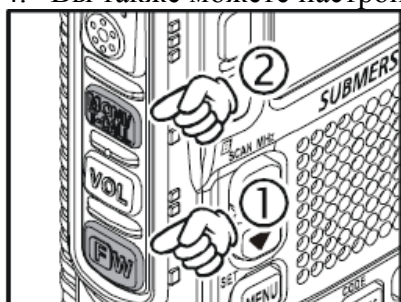



1. Вы можете производить настройку порогов шумоподавителя отдельно для «Основного» (Main) и «Дополнительного» (Sub) диапазонов.
2. Если Вы работаете с радиостанцией в зоне с повышенным радиочастотным загрязнением, то Вам может понадобиться CTCSS декодер для активации тонового





шумоподавления. Данная функция устраним шум в громкоговорителе пока на радиостанцию не поступает сигнал с несущей частотой, содержащий соответствующий (не слышимый) CTCSS тон. Если в радиостанциях других корреспондентов также имеется функция кодового шумоподавления, то рекомендуется пользоваться данным режимом для бесшумного мониторинга занятых каналов.

Радиостанция VX-8R имеет часы с календарем (даты с 1 января 2000г. по 31 декабря 2099 г.). Инструкцию по установке часов смотрите в разделе «Установка часов».

Выбор рабочего диапазона

В соответствии с заводскими установками радиостанция VX-8R работает в режиме «Двойного приема». В режиме «Двойного приема» частота «А-диапазона» отображается в верхней части дисплея, а частота «В-диапазона» отображается в нижней части дисплея. Рабочий диапазон, т.е. тот диапазон, на котором происходит передача, отображается на экране большими символами, а диапазон только для приема (Receive only) отображается на экране небольшими символами.

Для того, чтобы частота «А диапазона» стала рабочей, нажмите кнопку . Соответственно, чтобы частота «В диапазона» стала рабочей, нажмите кнопку .

Нажмите и удерживайте кнопку  или  в течение 1\2 секунды для перехода в режим работы одного диапазона. В процессе работы с одним диапазоном вы можете менять размер символов на дисплее: “double-size character” (знаки двойного размера) “large character” (большие знаки) при помощи кнопок  или .

В процессе мониторинга приема сигнала при помощи наушников, сигнал «А-диапазона» слышен только в левом наушнике, а сигнал «В-диапазона» слышен в правом наушнике.

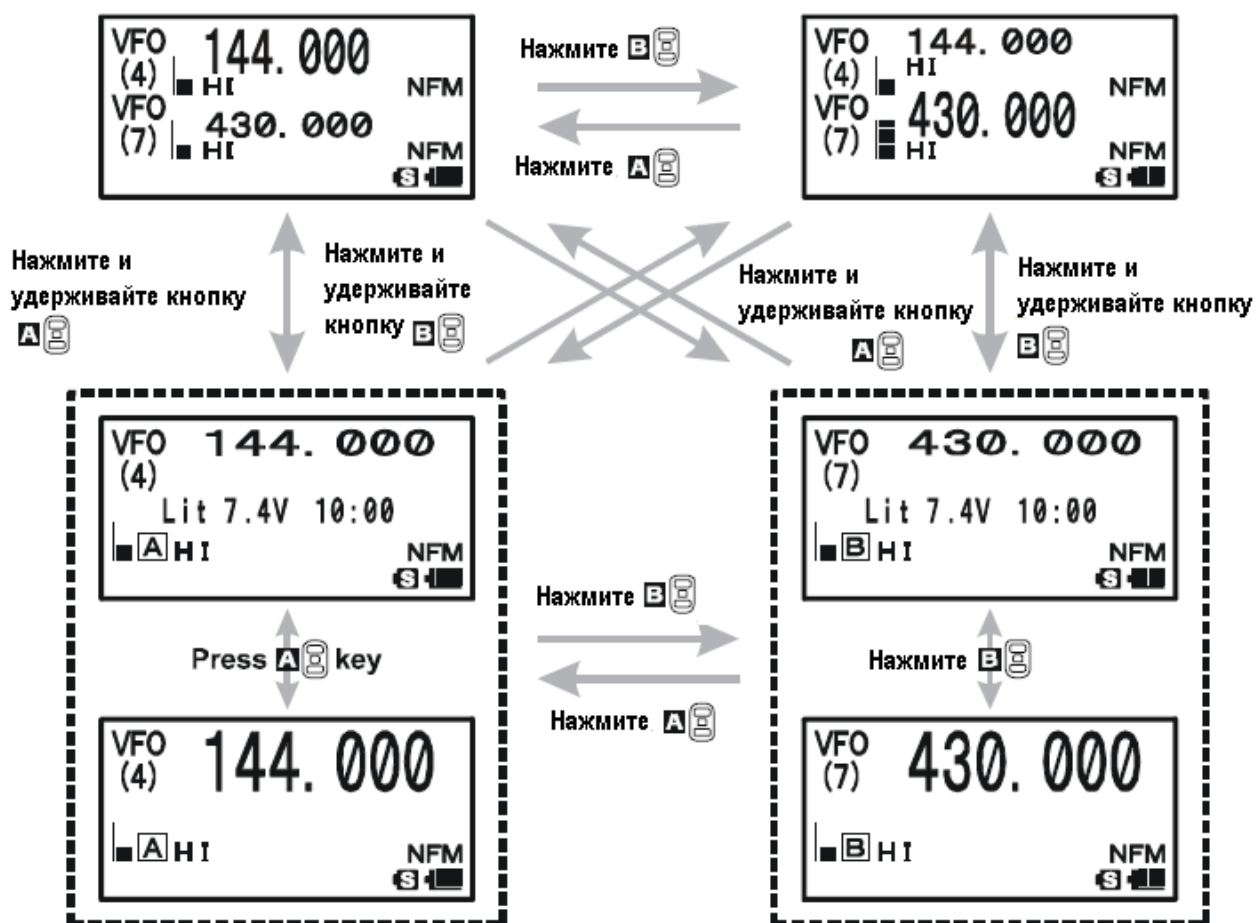

Выбор частотного диапазона

Радиостанция **VX-8R** перекрывает невероятно широкий диапазон частот с большим набором различных рабочих частот. Вот почему все частотное перекрытие **VX-8R** разделено на несколько диапазонов, в зависимости от рабочего диапазона. Каждому из таких диапазонов соответствует свой вид излучения и шаг настройки радиостанции. Вы можете менять шаг настройки и рабочий режим.

Рабочий диапазон (Номер диапазона)	Частотный диапазон	
	VFO-A	VFO-B
Коротковолновой диапазон (1)	1.8 – 30 МГц	-
Диапазон 50 МГц (2)	30 – 76 МГц	30 – 76 МГц
Авиационный диапазон (3)	108 – 137 МГц	108 – 137 МГц
Любительский VHF диапазон (4)	137 – 174 МГц	137 – 174 МГц
Телевизионный VHF диапазон (5)	174 – 222 МГц	174 – 222 МГц
Коммерческий диапазон 1 (6)	222 – 420 МГц	222 – 420 МГц
Любительский UHF диапазон (7)	420 – 470 МГц	420 – 470 МГц
Телевизионный UHF диапазон (8)	470 – 774 МГц	470 – 580 МГц
Коммерческий диапазон 2 (9)	774 – 999.99 МГц*	-

* Версия США: происходит блокировка сотового телефона.

Для смены рабочего диапазона

1. Нажмите несколько раз кнопку [BAND (SCN) BND DN]. При каждом нажатии кнопки будет происходить повышение частоты. Номер диапазона также будет отображаться в соответствии с частотой приема.
2. Если вы хотите изменить диапазон вниз (диапазон с меньшей частотой), то нажмите сначала кнопку [F/W], а затем [BAND (SCN) BND DN].

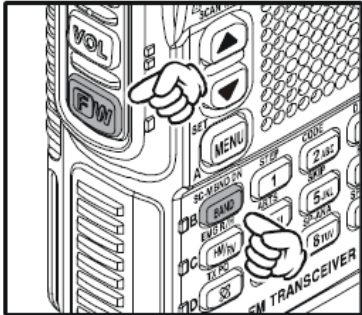

3. Радиостанция VX-8R использует двойную VFO систему (смотрите описание выше). Для переключения приема или передачи с VFO-A на VFO-B нажмите кнопку . При нажатии

кнопки  режим приема или передачи вернется на VFO-A. Частотный диапазон, отображающийся большими символами, является частотным диапазоном, на котором возможна передача, а диапазон, отображающийся маленькими буквами, может быть использован только для приема.

4. После установки желаемого диапазона вы можете начать ручную настройку частоты или сканирование (более подробное описание смотрите на следующей странице).

1. Прием коротковолнового диапазона и авиационного диапазона возможен только в режиме VFO-A.

2. Радиостанция VX-8R имеет функцию прослушивания AM/FM вещательных станций. Вы можете прослушивать станции на этих диапазонах независимо друг от друга.

3. Вы также можете пропускать один или более диапазон из списка для наиболее быстрого вызова необходимых Вам рабочих диапазонов.

Навигация по частоте

Радиостанция VX-8R изначально функционирует в режиме "VFO". Это система близкорасположенных каналов, позволяющая осуществлять настройку в пределах выбранного диапазона.

При эксплуатации VX-8R возможны три способа изменения частоты:

1. Ручка настройки

Вращение ручки настройки **DIAL** осуществляет перестройку трансивера по диапазону с выбранным шагом настройки для данного диапазона. Вращение ручки **DIAL** по часовой стрелке увеличивает рабочую частоту, а против часовой стрелки - уменьшает. Если вы нажмете кнопку [F/W], а затем будете вращать **DIAL**, то установится шаг настройки в 1 Мгц. Эта функция очень полезна, при необходимости можно быстро перестроить радиостанцию в широком диапазоне частот.

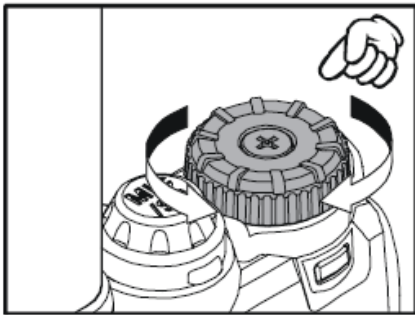

2. Ввод частоты с кнопочной панели

Желаемую рабочую частоту можно ввести непосредственно с кнопочной панели радиостанции. Для ввода частоты с кнопочной панели, просто наберите соответствующие цифры на кнопочной панели.

В радиостанции **VX-8R** не существует десятичной точки, а потому для частот ниже 100 МГц (например, 15.150 МГц) необходимо вводить незначащие нули. Однако, предусмотрен ускоренный ввод частот оканчивающихся на 0 - нажмите кнопку **[V/M (DW)MT]** по окончании ввода цифр отличных от нуля.

Примеры

Для ввода 146.520 МГц, нажмите [1] => [4] => [6] => [5] => [2] => [0]

Для ввода 15.255 МГц, нажмите [0] => [1] => [5] => [2] => [5] => [5]

Для ввода 1.250 МГц, нажмите [0] => [0] => [1] => [2] => [5] => [0]

Для ввода 0.950 МГц, нажмите [0] => [0] => [0] => [9] => [5] => [0]

Для ввода 430.000 МГц, нажмите [4] => [3] => [V/M (DW)MT]

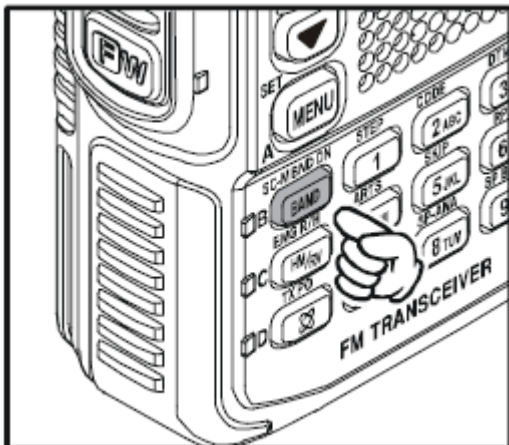

3. Сканирование

Нажмите в режиме VFO кнопку **[BAND (SCN) BDN DN]** и удерживайте около 1 секунды, затем вращайте ручку настройки **DIAL**, при этом удерживая кнопку **[BAND (SCN) BDN DN]** нажатой для выбора полосы пропускания VFO сканера, а затем отпустите кнопку **[BAND (SCN) BDN DN]**. Радиостанция начнет сканирование вверх по частоте и остановится, в случае приема сигнала достаточно сильного для открытия шумоподавителя. После этого радиостанция останется на той же частоте, в соответствии с установкой режима **"RESUME"** (пункт меню 83: **SCAN RESUME**).



Если вы хотите изменить направление сканирования (например, сканировать диапазон вниз по частоте, а не вверх по частоте), то поверните ручку настройки **DIAL** на один клик против часовой стрелки в момент сканирования и направление сканирования при этом изменится на противоположное. При необходимости вернуть сканирование вверх по частоте поверните ручку **DIAL** на один клик по часовой стрелке.

Для прекращения сканирования нажмите кнопку **[PTT]**.

Для начала сканирования вверх или вниз по диапазону Вы можете нажать и удерживать в течение одной секунды кнопку  или . В данном случае начинается сканирование того диапазона, который был выбран до этого.

Радиостанция VX-8R может принимать сильные паразитные сигналы по зеркальному каналу, чувствительность приемника может быть снижена комбинацией частот А-диапазона и В-диапазона при активации двойного приема.

Если вы обнаружили помеху, то, возможно, она принимается по зеркальному каналу, вы можете вычислить частоты, которые потенциально могут быть поражены. Эта информация может вам помочь при принятии необходимых контрмер, например трапов и т.д.

- $9.8304 \text{ МГц} \times n$, где n - целое 1,2,3 ...
- $4.9152 \text{ МГц} \times n$, где n - целое 1,2,3 ...
- $11.7 \text{ МГц} \times n$, где n - целое 1,2,3...
- $6.1440 \text{ МГц} \times n$, где n - целое 1,2,3...
- Частота А-диапазона = (частота В-диапазона $\pm 46.35 \text{ МГц}$) $\times n$
- Частота В-диапазона = (частота А-диапазона $\pm 47.25 \text{ МГц}$) $\times n$ (А-диапазон=NFM-узкочастотная модуляция)
- Частота В-диапазона = (частота А-диапазона $\pm 45.8 \text{ МГц}$) $\times n$ (А-диапазон=WFM-широкочастотная модуляция).

Работа на передачу

После того как вы установили желаемую частоту в пределах одного из любительских диапазонов, на которых **VX-6R** может работать на передачу (50 МГц, 144 МГц, 430 МГц или 222 МГц в версии для США), вы можете работать на передачу. Существует несколько базовых действий и несколько дополнительных аспектов, о которых будет рассказано ниже.

1. Для работы на передачу, нажмите кнопку РТТ и говорите в микрофон на передней панели (в правом верхнем углу блока отверстий для динамика).



Лампочки кнопок **A** и **B** в режиме передачи будут подсвечены красным цветом.

2. Для возвращения в режим приема отпустите кнопку РТТ.

3. В режиме передачи относительный уровень излучаемой мощности отображается на ЖК-дисплее трансивера. Также в левой части дисплея появятся символы L1, L2, L3 или HI означающие установки уровня излучаемой мощности.

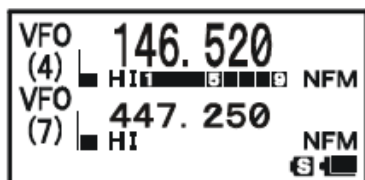
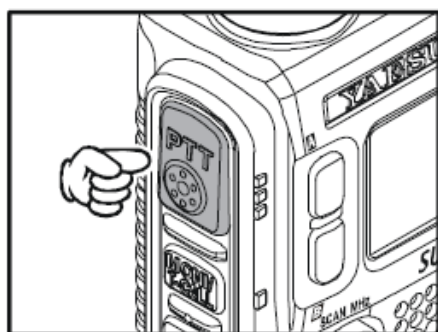

1. Если вы общаетесь со своими друзьями в небольшой ограниченной местности, вы можете существенно увеличить срок службы ваших аккумуляторов, если выберете режим Low Power (пониженной мощности). Для этого нажмите кнопку F\W, а затем кнопку



, при этом в нижней части дисплея должна появиться надпись "Low Power". Не забывайте всегда подключать антенну при работе на передаче.

2. Работа на передаче запрещена на всех диапазонах за исключением любительских 50 МГц, 144МГц, 222 МГц (Версия США) или 430 МГц.

Изменение уровня излучаемой мощности

Вы можете выбрать один из четырех возможных уровней излучаемой мощности при эксплуатации вашей радиостанции. Точное значение излучаемой мощности может меняться и зависит от напряжения питания трансивера. Стандартный блок батарей FNB-101LI обеспечивает следующие уровни мощности: L1, L2, L3 или HI.

Для изменения уровня излучаемой мощности необходимо:

1. Значение уровня мощности по умолчанию "High" (высокая). В этом случае на дисплее

радиостанции появляется надпись HI. При нажатии кнопки [F/W], а затем кнопки  на дисплее отобразится уровень излучаемой мощности: L1, L2, L3 или HI.

2. Нажмите кнопку [F/W], а затем несколько раз кнопку  до тех пор, пока на дисплее не появится надпись «HI». Режим полной мощности восстановлен.

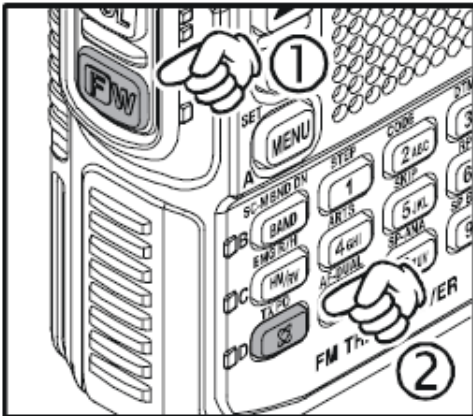

1. Вы можете установить режим пониженной мощности на одном из диапазонов (например UHF), а на диапазоне VHF оставить режим полной мощности. Радиостанция запомнит уровень мощности для каждого диапазона. Когда вы сохраняете рабочую частоту в канале памяти, Вы также можете сохранить и уровень необходимой мощности для данного канала. Не тратьте мощность батарей попусту при работе через близкорасположенные репитеры!

2. Если вы работаете в одном из режимов пониженной мощности, вы можете нажать кнопку [F/W], а затем кнопку [PTT] для кратковременной активизации режима полной мощности. После одного сеанса работы на передачу ранее установленный уровень мощности будет восстановлен.

Рабочий диапазон	Мощность передачи	
	Аккумулятор FNB-101LI-102LI или внешний источник постоянного тока (7.4В).	Аккумуляторный блок FBA-39 (с новыми батарейками)
50\144\430 МГц, FM диапазон	HI:5.0 Вт., L3:2.5 Вт., L2:1.0 Вт., L1:0.05 Вт.	L2:1.0 Вт. L1:0.05 Вт.
222 МГц, FM диапазон	HI:1.5 Вт., L3:1.0 Вт., L2:0.5 Вт., L1:0.05 Вт.	L2:0.5 Вт. L1:0.05 Вт.
50 МГц, AM диапазон	1.0Вт (фиксированная)	1.0Вт (фиксированная)

Использование функции VOX (передача голоса).

Функция VOX обеспечивает автоматическое переключение прием \ передача, в зависимости от того говорите Вы в микрофон или нет. При активации функции VOX Вам не нужно будет нажимать кнопку PTT для осуществления передачи, также для активизации функции VOX нет необходимости использовать гарнитуру VOX.

1. Для входа в режим установки нажмите и удерживайте кнопку MENU.
2. Вращайте ручку DIAL для пункта меню 108: VOX.
3. Нажмите кнопку MENU для настройки данного пункта меню.
4. Вращайте ручку DIAL для выбора уровня усиления VOX (HIGH или LOW).
5. После этого нажмите кнопку PTT для сохранения новых установок и возвращения в режим обычной работы.
6. Не нажимая кнопку PTT, говорите в микрофон радиостанции обычным голосом. После того как Вы начнете говорить, передатчик будет автоматически активирован. После того как Вы закончите говорить, передатчик вернется в режим приема (после небольшой паузы).

Для отмены функции VOX и возвращения к PTT выполните вышеперечисленные действия, выбрав OFF в пункте 4.

После активации функции VOX на дисплее появляется надпись VOX.

При работе функции VOX динамик \ микрофон MH-74A74 не активизируется.

Процесс передачи





Настройте период задержки функции VOX (задержка приема-передачи после прерывания речи) посредством пункта меню 109: VOX DELAY. Задержка по умолчанию 0.5 секунды. Для установки другого периода задержки проделайте следующее:

1. Для входа в режим установки нажмите и удерживайте кнопку MENU в течение одной секунды.
2. Вращайте ручку DIAL для выбора пункта меню 109: VOX DELAY.
3. Для настройки данного пункта меню нажмите кнопку MENU.
4. Вращайте ручку DIAL для выбора необходимого периода задержки (0.5 секунд, 1 секунда, 1.5 секунд, 2.0 секунды, 2.5 секунды или 3 секунды).
5. После этого нажмите кнопку PTT для сохранения новых установок и возвращения в режим обычной работы.

Прием вещательных AM и FM станций

Радиостанция VX-8R может работать на прием AM и FM вещания. При FM вещании используется широкополосный фильтр и стерео декодер для превосходной точности.

Прием AM и FM вещания возможен только с функцией VFO-A.

1. Нажмите кнопку  для активации функции VFO-A в качестве рабочего диапазона.
2. Нажмите кнопку F\W, затем нажмите кнопку  для ввода режима приема вещания. В режиме приема вещания на экране появится значок RM.
3. Нажмите кнопку  для переключения приемника с AM диапазона на FM диапазон. Покрытие AM диапазона составляет от 510 до 1790 КГц. Номер диапазона сменяется на «A» (означает AM диапазон) и появляется значок диапазона «AM». Покрытие FM диапазона составляет от 76.00 до 107.90 КГц и использует широкополосный FM режим. Номер диапазона сменяется на «F» (означает FM диапазон) и значок рабочего режима сменяется на WFM.
4. Вращайте ручку DIAL для выбора необходимой вещательной станции. При приеме FM сигнала на дисплее появится значок .
5. Для возвращения в обычный режим нажмите кнопку F\W, а затем кнопку .

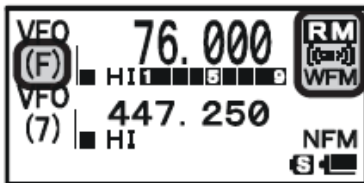

Выбор антенны

Для выбора антенны для приема AM вещания сделайте следующее:

1. Для входа в режим установки нажмите и удерживайте в течение одной секунды кнопку MENU.
2. Вращайте ручку DIAL для выбора пункта меню 1: ANTENNA AM.
3. Для выбора антенны нажмите кнопку MENU.
4. Вращайте ручку DIAL для выбора AM антенны: BAR ANTENNA (используется для внутренней антенны). BAR & EXT (используется внутренняя антенна и гибкая резиновая антенна).
5. После этого нажмите кнопку PTT для сохранения новых установок и возвращения в режим обычной работы.
- 6.

Для выбора антенны для приема FM вещания сделайте следующее:

1. Для входа в режим установки нажмите и удерживайте в течение одной секунды кнопку MENU.
2. Вращайте ручку DIAL для выбора пункта меню 2: ANTENNA FM.
3. Для выбора антенны нажмите кнопку MENU.
4. Вращайте ручку DIAL для выбора антенны: EXT.ANTENNA (используется гибкая резиновая антенна) или EAR PHONE (используется антенна-наушник).
5. После этого нажмите кнопку PTT для сохранения новых установок и возвращения в режим обычной работы.

Если при использовании антенны-наушника вы бы хотели, чтобы звук поступал через внутренний динамик радиостанции, то необходимо выбрать пункт меню 90: SPEAKER OUT.

Функция двойного мониторинга частоты

Функция двойного мониторинга частоты позволяет одновременно сканировать две любительские частоты и при этом AM или FM вещательную станцию (функция тройного мониторинга!). Если Вы получаете сигнал с любительского диапазона, то Вы его услышите в независимости от того, работает или нет радиостанция на прием AM или FM вещания. После исчезновения сигнала любительского диапазона радиостанция автоматически возвращается к пользовательским установкам (процесс установок описан ниже). Вы также можете в любой момент совершать передачу на частоте основного любительского диапазона при помощи нажатия кнопки PTT.

Основной диапазон (A или B) можно выбрать нажатием кнопки



или



1. Установите радиостанцию на необходимую любительскую частоту, выбрав функцию отслеживания (VFO) или канал памяти как на A-диапазоне, так и на B-диапазоне.

2. Выберите основной диапазон для передачи нажатием кнопки



или



3. Для активации функции двойного мониторинга частоты нажмите сначала кнопку F\W, а затем

кнопку .

4. Нажмите кнопку  для переключения приемника с AM на FM вещание.

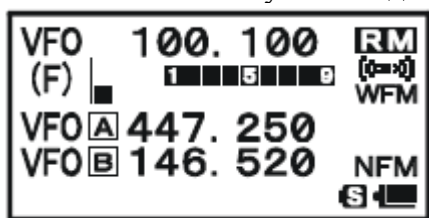

5. Вращайте ручку DIAL для настройки необходимой вещательной станции.

6. При получении сигнала на любительской частоте звук поступает через динамик. При этом пропадает звук вещания AM или FM вещательной станции. Через две секунды после исчезновения сигнала любительской частоты возобновляется функционирование двойного мониторинга частоты и вещание AM или FM станции. Вы также можете поменять установленный по умолчанию период в две секунды с помощью пункта меню 77: RX AF DUAL. Подробнее смотрите следующую страницу.

7. Принудительное сканирование частот любительского диапазона можно проводить

нажатием кнопки .

8. Нажмите кнопку PTT для осуществления передачи на основном диапазоне.

9. Для отключения функции двойного мониторинга частоты нажмите кнопку F\W, а затем .

1. Вы можете сменить основной диапазон нажатием кнопки  или .

2. Вы можете менять частоту основного диапазона, вращая ручку DIAL удерживая кнопку .

3. При нажатии кнопки  из памяти вызываются только AM и FM вещательные станции.

Установка возобновления режима двойного мониторинга частоты.

Радиостанция VX-8R позволяет выбирать режим возобновления функции двойного мониторинга частоты при поступлении сигнала на любительской частоте.

1. Для входа в режим установок нажмите и удерживайте в течение одной секунды кнопку MENU.

2. Вращайте ручку DIAL для выбора пункта меню 77: RX AF DUAL.

3. Нажмите кнопку MENU для выбора данного пункта меню.

4. Вращайте ручку DIAL для выбора необходимого режима возобновления функции двойного мониторинга:

TX1 sec – TX 10 sec (передача 1-10 секунд): Установка периода времени после передачи сигнала любительского диапазона прежде чем возобновится AM или FM вещание и функция двойного мониторинга частоты. Однако, если получен сигнал на любительском диапазоне, то двойной мониторинг частоты останавливается на частоте данного любительского диапазона и функция двойного мониторинга частоты не восстанавливается.

TRX 1 sec – TXR 10 sec (передача \ прием 1-10 секунд): По истечении выбранного отрезка времени после исчезновения сигнала любительского диапазона возобновится AM или FM вещание и функция двойного мониторинга частоты.

HOLD: Если Вы получаете сигнал с любительского диапазона или осуществляете передачу на любительском диапазоне функция двойного мониторинга частоты остановится на частоте любительского диапазона и не возобновится. Т.е. функция двойного мониторинга частоты в данном случае возобновляется вручную.

6. После этого нажмите кнопку PTT для сохранения новых установок и возвращения в режим обычной работы.

Дополнительные функции

Блокировка кнопок

Для предотвращения случайной смены частоты или работы на передачу, некоторые функции кнопок и переключателей **VX-8R** могут быть заблокированы. Допустимые комбинации блокирования приведены ниже:

KEY:	Блокировка только клавиш передней панели
DIAL:	Блокировка ручки настройки DIAL
KEY&DIAL:	Блокируются кнопки на передней панели и ручка DIAL
PTT:	Блокируется кнопка PTT (работа на передачу заблокирована).
KEY&PTT:	Блокируются клавиши передней панели и PTT.
DIAL&PTT:	Блокируется ручка DIAL и кнопка PTT.
ALL:	Все вышеперечисленные блокировки активны

Для блокировки отдельных или всех клавиш сделайте следующее:

1. Нажмите и удерживайте кнопку **MENU** для перехода в режим установок (меню).
2. Вращайте ручку **DIAL** для установки пункта меню 51: LOCK.
3. Нажмите кнопку **MENU** для активизации режима редактирования выбранного пункта.
4. Вращайте ручку настройки **DIAL** для выбора необходимой схемы блокировки органов управления радиостанции (перечислено выше).
5. После этого нажмите кнопку PTT для сохранения новых установок и возвращения в режим обычной работы.

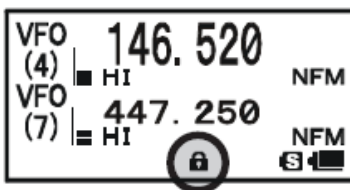
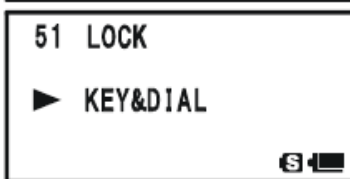
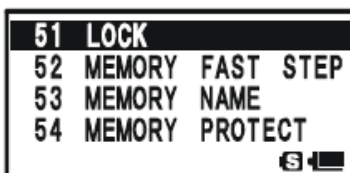

Для активизации функции блокировки, нажмите и удерживайте кнопку **PWR**. На дисплее появится индикатор . Для отмены блокировки кнопок нажмите еще раз кнопку **PWR**.

*Даже если заблокированы все кнопки, то кнопка **PWR** остается не заблокированной, для того чтобы Вы в любой момент могли снять блокировку.*

Регулировка громкости звукового сопровождения нажатия кнопок

Звуковое сопровождение нажатий кнопок позволяет вам получать подтверждение нажатия каждой кнопки. Громкости сигналов подтверждения изменяется в зависимости от положения регулятора [VOL]. Однако, вы можете отрегулировать баланс между уровнем громкости принимаемого сигнала и звуковых сигналов подтверждения при помощи пункта меню 11: **BEEP LEVEL**.

1. Нажмите и удерживайте кнопку **MENU** для перехода в режим установок (меню).
2. Вращайте ручку **DIAL** для установки пункта меню 11: **BEEP LEVEL**.
3. Нажмите кнопку **MENU** для активизации режима редактирования выбранного пункта.
4. Вращайте ручку настройки **DIAL** для выбора необходимого уровня громкости.
5. После этого нажмите кнопку PTT для сохранения новых установок и возвращения в режим обычной работы.



Кроме этого, если вы хотите отключить сигналы подтверждения нажатия кнопок, то проделайте следующее:

1. Нажмите и удерживайте кнопку **MENU** для перехода в режим установок (меню).
2. Вращайте ручку **DIAL** для установки пункта меню 13: **BEEP SELECT**.
3. Нажмите кнопку **MENU** для активизации режима редактирования выбранного пункта.
4. Вращайте ручку настройки **DIAL** для выбора "OFF".
5. После этого нажмите кнопку PTT для сохранения новых установок и возвращения в режим обычной работы.
6. Для восстановления сигналов звукового подтверждения выберите значение "KEY" или "KEY & SCAN" при помощи ручки DIAL в пункте 4.

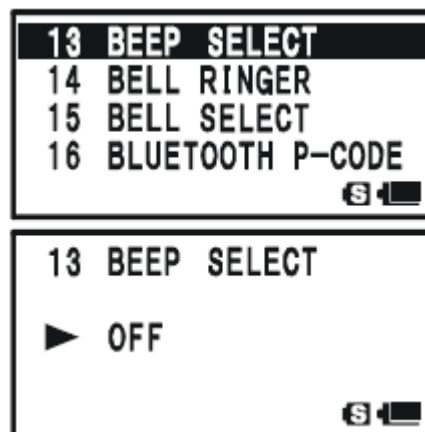



KEY – При нажатии любой из кнопок звучит сигнал.

KEY & SCAN – При нажатии любой кнопки или остановке сканера звучит сигнал.

Установка размера дисплея для отображения частоты

При работе с одним диапазоном (моно) Вы можете менять размер буквенно-цифровых знаков при

помощи кнопок  или . Т.е. размер может быть большим или средним (см. рисунок ниже). Однако, функция смены размера буквенно-цифровых знаков не активна в режиме двойного мониторинга частоты (т.к. отображаются две частоты).

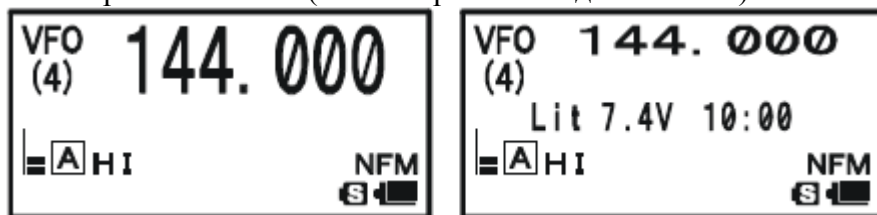

Отключение звука

Функция отключения звука удобна в ситуациях, когда необходимо уменьшить уровень звука диапазона, работающего только на прием (дисплей с маленькими символами), когда Вы работаете на прием сигнала основного диапазона (дисплей с большими символами) в процессе работы функции двойного приема.

Для активации функции отключения звука проделайте следующее:

1. Нажмите и удерживайте кнопку **MENU** для перехода в режим установок (меню).
2. Вращайте ручку **DIAL** для установки пункта меню 13: BEEP SELECT.
3. Нажмите кнопку **MENU** для активации режима редактирования выбранного пункта.
4. Вращайте ручку **DIAL** для выбора необходимого уровня уменьшения звука (MUTE 30%, MUTE 50%, MUTE 100% или OFF).
5. После этого нажмите кнопку **PTT** для сохранения новых значений и перехода в обычный режим работы.

При активации функции отключения звука на экране появится значок . Данный значок будет мигать, если отключен звук диапазона работающего только на прием.

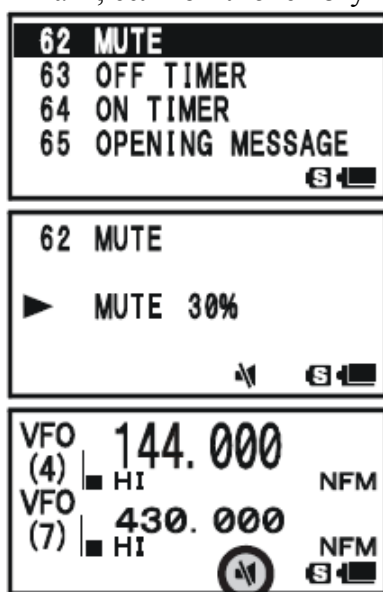

Подсветка ЖК-дисплея и кнопок

Радиостанция **VX-8R** имеет набор красноватых ламп обеспечивающих комфортную работу в ночное время. Красная подсветка обеспечивает корректный вид дисплея в темноте. Предусмотрено три вида использования подсветки:

Режим **KEY2 sec-10 sec**: нажатие любой клавиши активизирует подсветку в течение установленного времени.

Режим **CONTINIOUS**: Кнопочная панель и ЖК-дисплей подсвечиваются непрерывно. Режим

OFF: Подсветка отключена.

Процедура выбора режима подсветки приведена ниже:

1. Нажмите и удерживайте кнопку **MENU** для перехода в режим установок (меню).
2. Вращайте ручку **DIAL** для установки пункта меню 46: LAMP.
3. Нажмите кнопку **MENU** для активизации режима редактирования выбранного пункта.
4. Вращайте ручку настройки **DIAL** для выбора одного из способов описанных выше.
5. После этого нажмите кнопку **PTT** для сохранения новых установок и возвращения в режим обычной работы.

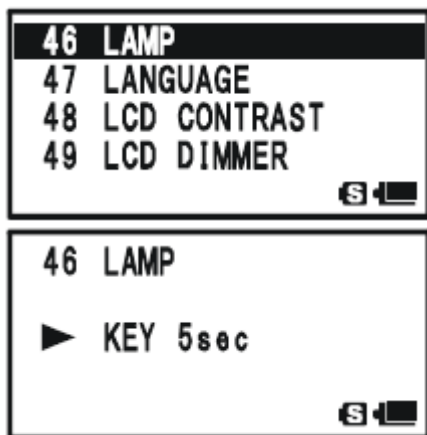

Изменение шага настройки

Синтезатор частоты радиостанции **VX-8R** предусматривает шаги настройки 5\6.25\8.33\9\10\12.5\15\20\25\50\100 и 200 кГц шаг. Радиостанция имеет также функцию автоматического выбора шага настройки в зависимости от текущей рабочей частоты. Однако, Вы можете легко поменять шаг настройки. Для этого сделайте следующее:

1. Нажмите кнопку **[F/W]**, а затем кнопку **[1 (STEP)]** на левой стороне радиостанции. При этом произойдет скорейшая активизация пункта режима установок **96 :STEP FREQUENCY**.
2. Вращайте ручку настройки **DIAL** для выбора необходимого значения шага настройки.
3. После этого нажмите кнопку **PTT** для сохранения новых установок и возвращения в режим обычной работы.

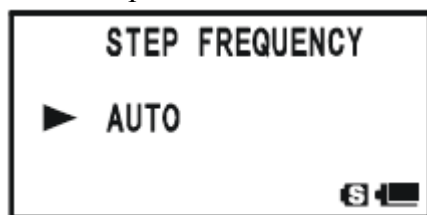

1. Шаг настройки 9 кГц доступен только на вещательных диапазонах.
2. Шаг настройки 8.33 кГц доступен только на авиационных диапазонах.
3. При работе на вещательных диапазонах вы можете выбрать шаг настройки только 9 кГц или 10 кГц. Использование других значения невозможно.
4. Шаг настройки 5 кГц не доступен для использования в диапазонах 250-300 МГц и выше 580 МГц.

Смена режима приема

Радиостанция **VX-8R** предусматривает автоматическую смену режима при настройке радиостанции на другой рабочей частоте. Однако, в особых случаях, может возникать

необходимость смены вида работы без изменения рабочей частоты, для этого нажмите кнопку

[MODE(SP S) SQ TYP] - **(MODE)**. Режимы приема перечислены ниже:

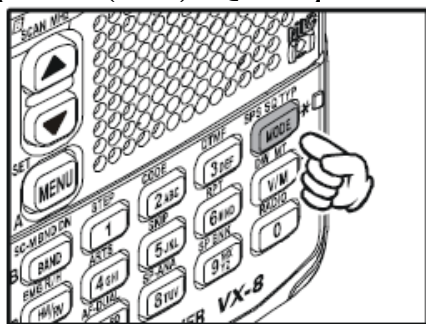

AUTO: Автоматическая установка вида работы по умолчанию для выбранных диапазонов.

NFM: Узкополосная ЧМ (используется для голосовой передачи).

WFM: Широкополосная ЧМ (используется для высококачественного приема вещательных FM станций).

AM: Амплитудная модуляция для приема коротковолновых вещательных станций и станций авиационного диапазона.

1. В режиме A-диапазона нельзя выбирать WFM (широкополосная ЧМ).

2. Если вы не уверены, то оставьте функцию автоматической смены вида работы. Это наверняка уменьшит количество проблем при смене рабочего диапазона. Если вы сменили вид работы для отдельной станции или рабочего канала, вы всегда можете сохранить эту частоту в канал памяти, и вид излучения этой станции будет сохранен вместе со значением рабочей частоты.

ВЧ шумоподаватель

Особая функция в этом трансивере ВЧ шумоподаватель. Эта опция позволяет установить порог шумоподавителя таким образом, что только сигналы, уровень которых превышает заданный порог S-метра, способны открыть шумоподаватель. Для настройки функции ВЧ шумоподавителя выполните следующую процедуру:

1. Нажмите и удерживайте кнопку **MENU** для перехода в режим установок (меню).
2. Вращайте ручку **DIAL** для установки пункта меню 93: SQL S-METER.
3. Нажмите кнопку **MENU** для активизации режима редактирования выбранного пункта.
4. Вращайте ручку настройки **DIAL** для выбора необходимого уровня S-метра (LEVEL1-LEVEL9 или OFF).
5. После этого нажмите кнопку РТТ для сохранения новых установок и возвращения в режим обычной работы.

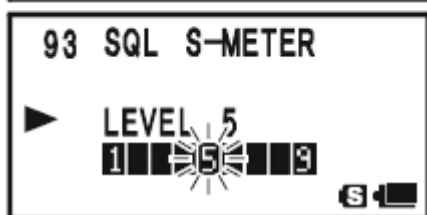

1. При активации ВЧ шумоподавителя его отрезок, относящийся к порогу шумоподавителя (установлен в пункте 4) будет мигать.

2. Шумоподавление приемника откроется на основании максимального уровня установленного

шумоподавителем или системой ВЧ шумоподавителя.

Например:

- Если шумоподавитель (контроль шумоподавления) установлен таким образом, что он открывается сигналами уровня S-3, но при этом ВЧ шумоподавитель (пункт меню 93) установлен на уровень 5 (LEVEL 5), то шумоподавление откроется только на сигналы "S5" или сильнее на шумоподавитель.
- Если ВЧ шумоподавитель установлен на "S3", но при этом шумоподавитель установлен на высокий уровень и пропускает сигналы полной шкалы ВЧ шумоподавителя, то шумоподавление откроется только на сигналы полной шкалы ВЧ шумоподавителя. В данном случае шумоподавитель отменяет действие ВЧ шумоподавителя.

Работа через репитер

Общие сведения

Станции репитера обычно располагаются на высоко расположенных точках, расширяя зону охвата радиосвязью переносной или автомобильной радиостанции малой мощности. Радиостанция **VX-8R** имеет ряд функций, облегчающих работу через репитер.

Разнос частот репитера

Заводские установки радиостанции **VX-8R** предусматривают стандартный разнос частот для работы через репитер, используемый в вашей стране. Для диапазона 50 МГц, разнос составляет 1 МГц, для диапазона 144 МГц разнос частот составит 600 МГц, для 70 см. разнос частот может быть 1.6 МГц, 7.6 МГц или 5 МГц (версия для США). В зависимости от участка диапазона, на котором вы работаете, разнос частот для репитера может быть отрицательным ("-") и положительным ("+") и соответствующая иконка подсвечивается на ЖК-дисплее радиостанции при активизации режима работы через репитер.

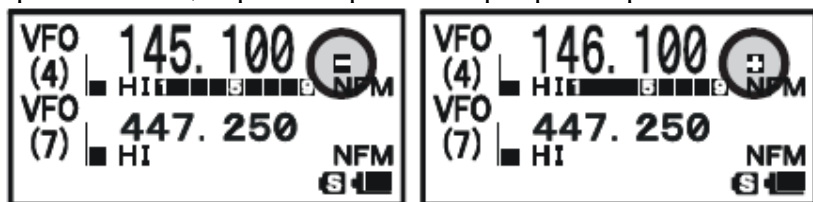

Автоматический разнос частот для работы через репитер

Радиостанция **VX-8R** имеет функцию ARS автоматической установки разнеса частот для работы через репитер, которая обеспечивает автоматическую установку разнеса частот для работы через репитер в вашей стране для конкретного диапазона.

Если функция ARS не работает - это значит, что вы ее случайно отключили. Для повторной активизации функции ARS выполните следующие действия.

1. Нажмите и удерживайте кнопку **MENU** для перехода в режим установок (меню).
2. Вращайте ручку **DIAL** для установки пункта меню 74: RPT ARS.
3. Нажмите кнопку **MENU** для активизации режима редактирования выбранного пункта.
4. Вращайте ручку настройки **DIAL** для выбора "ON".
5. После этого нажмите кнопку **PTT** для сохранения новых установок и возвращения в режим обычной работы.

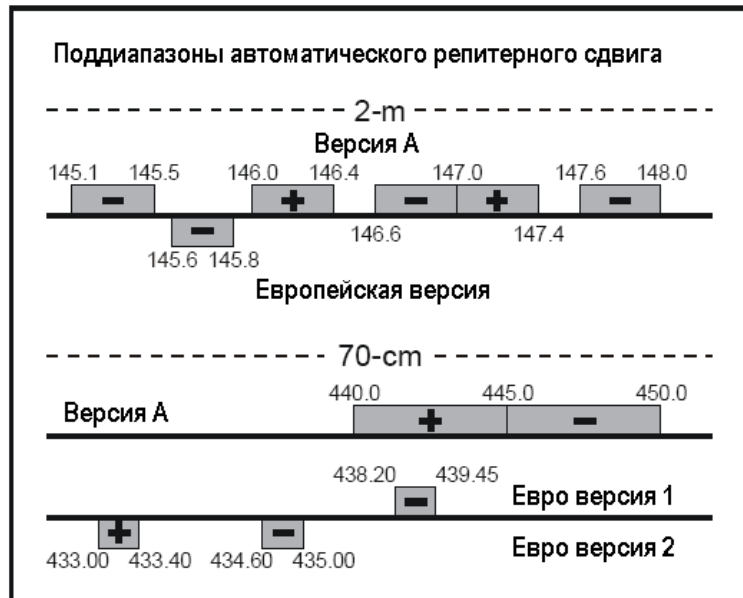
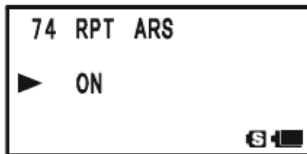
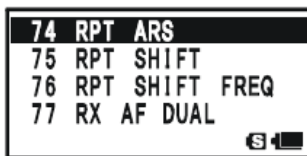

Ручная активизация разноса частот при работе через репитер

Если функция автоматического сдвига частот при работе через репитер (ARS) отключена или вам необходимо установить нестандартный разнос частот, вы можете установить собственное смещение частоты приема и передачи при работе через репитер.

Для этого выполните следующее:

1. Нажмите кнопку [F/W], а затем кнопку [6 (RPT)], при этом активизируется режим установок 75: RPE SHIFT.
2. Вращайте ручку настройки **DIAL** для выбора необходимого направления смещения частот "- RPT", "+RPT" и "SIMPLEX".
3. После этого нажмите кнопку РТТ для сохранения новых установок и возвращения в режим обычной работы.

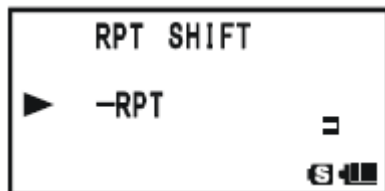

Изменение разноса частот, установленного по умолчанию для работы через репитер

Если вы отправляетесь в путешествие в другую страну, возможно, вам потребуется изменить разнос частот для соблюдения совместимости с местными репитерами. Выполните следующие действия:

1. Нажмите и удерживайте кнопку **MENU** для перехода в режим установок (меню).
2. Вращайте ручку **DIAL** для установки пункта меню 76: RPT SHIFT FREQ.
3. Нажмите кнопку **MENU** для активизации режима редактирования выбранного пункта.
4. Вращайте ручку настройки **DIAL** для нового значения смещения частот при работе через репитер.

5. После этого нажмите кнопку РТТ для сохранения новых установок и возвращения в режим обычной работы.

Если вам необходимо установить нечетный разнос частот для работы через репитер, нет необходимости менять разнос частот для работы через репитер, установленный по умолчанию. Введите частоту приема и передачи отдельно (см. далее).

Проверка входной частоты репитера

Проверка входной частоты репитера иногда бывает очень полезной для определения доступности станции в прямом (симплексном канале).

Для этого просто нажмите кнопку [HM/RV (EMG) R/H]. На дисплее будет отображаться входная частота репитера. Повторное нажатие кнопки [HM/RV (EMG) R/H] приведет к возврату к выходной частоте репитера. Пока вы ведете прием на входной частоте репитера, будет мигать иконка репитерного смещения частот («+» или «-»).

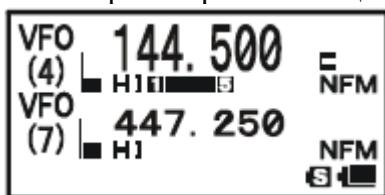

Этой кнопке может быть установлена функция "RV" (для проверки входной частоты репитера) или "HM" (мгновенная установка канала "Home" в текущем диапазоне). Для смены конфигурации вы можете активизировать пункт меню 39: HOME/REVERSE.

Работа с CTCSS\DCS\EPCS

Использование CTCSS

Большинство современных репитерных систем требуют наличия тона низкой частоты в несущей вашего FM сигнала для открытия репитера. Это предотвращает ложное открытие репитера от сигналов радаров или внеполосных излучений других передатчиков. Такая тональная система называется CTCSS (система кодируемого тонального шумоподавителя) и может быть использована при эксплуатации радиостанции **VX-8R**.

Настройка CTCSS подразумевает два действия: установка частоты тона и, затем, установку режима тона. Эти действия выполняются с помощью пунктов меню 94: SQL TYP и 98: TONE FREQUENCY.

1. Нажмите кнопку [F/W], затем нажмите [MODE (SP S) SQ TYP] для установки пункта меню 95: SQL TYPE.

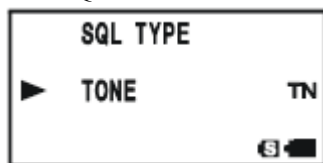

2. Вращайте ручку **DIAL** до тех пор, пока сообщение "TONE" не появится на дисплее. Это приведет к активизации CTCSS кодировщика, который будет использоваться для доступа к репитеру.

3. Дальнейшее вращение ручки настройки на еще один "клик" приведет к активизации декодирующей функции "TSQL". Если сообщение "T SQL" отображается, то система тонового шумоподавителя активна. Она подавляет прием радиостанции **VX8R** до тех пор, пока не будет принят сигнал другой станции с совпадающим CTCSS тоном. Это обеспечивает режим тихого мониторинга до получения особого вызова с соответствующим CTCSS тоном, что очень полезно в районах с интенсивным использованием радиосвязи.

При вращении ручки **DIAL** в пункте 3 на экране может появиться надпись "DCS".

При вращении ручки **DIAL** в пункте 3 на экране может появиться надпись "REV TONE". Это означает, что активна система реверсивного тонового шумоподавителя, которая подавляет

прием радиостанции VX8R (вместо открытия шумоподавителя), если принят вызов от станции, передающей совпадающий CTCSS тон. Если система реверсивного тонового шумоподавителя активна, то на экране появляется иконка “RNT”.

□ При вращении ручки DIAL в пункте 3 на экране может появиться надпись “PR FREQ”, т.е. реверсный CTCSS декодер заглушает приемник радиостанции VX8R в том случае, если он получает сигнал от радиостанции, содержащий CTCSS тон, соответствующий тону, запрограммированному в вашу радиостанцию (в соответствии с пунктом меню 70: PR FREQUENCY). При активации реверсного CTCSS декодера на экране появляется надпись “PR”.

□ При вращении ручки DIAL в пункте 3 на экране также может появиться надпись “PAGER” и “MESSAGE”. Данные надписи появляются при активации функций «Пэйджинг и кодовое шумоподавление», а также функции “Сообщения”.

4. Как только вы выбрали режим CTCSS тона, нажмите кнопку MODE для сохранения новых значений и возвращения в обычный режим.

5. Нажмите кнопку [F/W], а затем нажмите кнопку [2(CODE)] для быстрого перехода к пункту меню 99: TONE FREQUENCY.

6. Вращайте ручку настройки DIAL, пока на экране не появится частота CTCSS тона необходимая для передачи (запросите данные о необходимой частоте тона у владельца репитера).

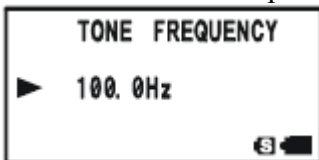

7. После завершения выбора нажмите кнопку CODE для сохранения новых установок и перехода в режим обычной работы. Данный способ возвращения радиостанции в обычный режим отличается от остальных, т.к. в данном случае идет речь о режиме настроек CTCSS и DCS частот.

1. *Некоторые репитеры могут и не ретранслировать CTCSS тон - некоторые системы используют тон CTCSS только для управления репитером, но не передают его при работе на передачу. Если S-метр радиостанции определяет наличие сигнала, но VX-8R не работает на прием, повторите действия пунктов (1)-(4), но при вращении DIAL, дождитесь появления на экране "TSQ" - это позволит вам прослушивать все передачи в канале.*

2. *При работе CTCSS Вы также можете настроить радиостанцию таким образом, чтобы при появлении входящего сигнала звучало предупреждение.*

Тоновая частота CTCSS (Гц)					
67.0	69.3	71.9	74.4	77.0	79.7
82.5	85.4	88.5	91.5	94.8	97.4
100.0	103.5	107.2	110.9	114.8	118.8
123.0	127.3	131.8	136.5	141.3	146.2
151.4	156.7	159.8	162.2	165.5	167.9
171.3	173.8	177.3	179.9	183.5	186.2
189.9	192.8	196.6	199.5	203.5	206.5
210.7	218.1	225.7	229.1	233.6	241.8
250.3	254.1	—	—	—	—

Работа с DCS

Другой вид тонального управления доступом — цифровой кодовый шумоподавитель (DCS). Это более новая система, которая, в общем, обеспечивает лучшую защиту от ложных срабатываний, что случается в системе CTCSS. Кодер \ декодер DCS встроен в радиостанцию VX8R и его работа похожа на работу CTCSS. Может оказаться, что репитер работает под управлением DCS, либо

DCS часто используется в симплексной работе, если радиостанции корреспондентов оборудованы этой системой.

Как и при работе с CTCSS, система DCS требует установки тонального режима в DCS и выбора тонального кода.

1. Нажмите кнопку [F/W], затем нажмите кнопку **MODE** для быстрого перехода к пункту меню 95:SQL TYPE.
2. Вращайте ручку настройки DIAL, пока необходимое значение DCS кода (трехзначное число) не появится на дисплее.
3. После этого нажмите кнопку **MODE** для сохранения новых установок и перехода в режим обычной работы.
4. Нажмите кнопку F/W, а затем нажмите кнопку CODE, при этом произойдет быстрый переход к пункту меню 26: DCS CODE.
5. Вращайте ручку DIAL для выбора необходимого DCS кода (трехзначное число). DCS коды можно узнать у владельцев или операторов репитеров. Если Вы работаете в симплексном режиме, то установите DCS коды такие же как у других корреспондентов.
6. После этого нажмите кнопку **CODE** для сохранения новых установок и перехода в режим обычной работы.

Помните, что DCS это система кодер/декодер, а потому ваша радиостанция не будет вести прием до тех пор, пока не будет получен аналогичный DCS код. Отключите систему DCS, если хотите использовать радиостанцию для прослушивания диапазона!

Коды DCS									
023	025	026	031	032	036	043	047	051	053
054	065	071	072	073	074	114	115	116	122
125	131	132	134	143	145	152	155	156	162
165	172	174	205	212	223	225	226	243	244
245	246	251	252	255	261	263	265	266	271
274	306	311	315	325	331	332	343	346	351
356	364	365	371	411	412	413	423	431	432
445	446	452	454	455	462	464	465	466	503
506	516	523	526	532	546	565	606	612	624
627	631	632	654	662	664	703	712	723	731
732	734	743	754	-	-	-	-	-	-

Инверсия DCS кода

Изначально система DCS была представлена в качестве гражданской радиосвязи с подвижными наземными объектами. Иногда систему DCS называют DPL (цифровая частная линия связи, зарегистрированная торговая марка Motorola и т.д.).

Система DCS использует кодовое слово, состоящее из 23 символов, которое передается с

частотой передачи данных 134.4 бит/с. В отдельных случаях инверсия сигнала может быть в дополнение к отосланному или полученному коду. В данном случае не произойдет открытие шумоподавления приемника с функцией DCS, т.к. последовательность закодированного отрезка не будет соответствовать отрезку, выбранному для работы.

Обычно инверсии могут происходить в следствии:

- Подключения внешнего предварительного усилителя приемника.
- Работы через репитер.
- Подключения внешнего линейного усилителя.

Обратите внимание на то, что инверсия кода не означает неисправность вышеперечисленного оборудования.

В отдельных усилителях выходной сигнал (фаза) является обратным входному сигналу. Небольшие сигналы или усилитель мощности с нечетными числами (1,3,5 и т.д) на ступенях может стать причиной инверсии передаваемых или принимаемых DCS кодов. Т.к. при обычных обстоятельствах это не должно происходить (конструкция усилителя предусматривает данный фактор), а при использовании обычного DCS кода Вы или другие корреспонденты (но не одновременно) можете проделать следующее:

1. Нажмите и удерживайте кнопку **MENU** для входа в режим установки.
2. Вращайте ручку **DIAL** для выбора пункта меню **27: DCS INVERSION**.

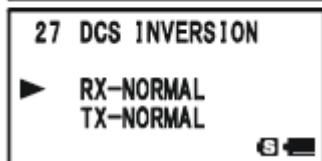
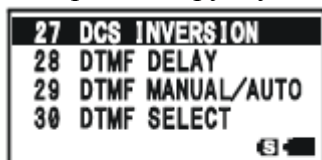

3. Нажмите кнопку **MENU** для сохранения новых значений и возвращения в обычный режим.

4. Вращайте ручку **DIAL** для выбора одного из следующих режимов:

RX-NORMAL, TX-NORMAL:

Прием и передача обычного DCS тона

RX-INVERT, TX-NORMAL:

Прием инвертированного DCS тона и передача обычного DCS тона.

RX-BOTH, TX-NORMAL:

Прием обычного и инвертированного DCS тона и передача обычного DCS тона.

RX-NORMAL, TX-INVERT:

Прием обычного DCS тона и передача инвертированного DCS тона.

RX-INVERT, TX-INVERT:

Прием и передача инвертированного DCS тона.

RX-BOTH, TX-INVERT

Прием обычного и инвертированного DCS тона, а передача инвертированного DCS тона.

5. После этого нажмите кнопку **PTT** для сохранения новых установок и перехода в режим обычной работы.

Данный способ возвращения радиостанции в обычный режим отличается от остальных, т.к. в данном случае идет речь о режиме настроек CTCSS и DCS частот. Не забывайте о том, что необходимо восстанавливать установки по умолчанию R-N.T-N (прием и передача обычного DCS тона).

Сканирование с поиском тона

В условиях, когда вы не знаете тон CTCSS или DCS, используемый другими корреспондентами, вы можете настроить радиостанцию на прослушивание входного сигнала и сканирования используемого тона. При использовании данной функции необходимо иметь в виду два аспекта:

- Вы должны быть уверены, что ваш репитер использует тот же тип тона (CTCSS или DCS)
- Некоторые репитеры не ретранслируют CTCSS тон, а потому рекомендуем прослушивать станции на входной частоте репитера при использовании функции сканирования с поиском тона.

Для сканирования с поиском тонального сигнала сделайте следующее:

1. Настройте вашу радиостанцию для работы с использованием CTCSS или DCS декодеров (описано в предыдущем разделе). В случае использования CTCSS, на дисплее появится надпись "TSQ", а при использовании DCS индикатор "DCS" будет подсвечен на дисплее.
2. Нажмите кнопку [F/W], затем нажмите кнопку [2(CODE)] для вызова пункта меню 99: TONE FREQUENCY при выборе CTCSS или пункта меню 26: DCS CODE в процессе работы DCS.

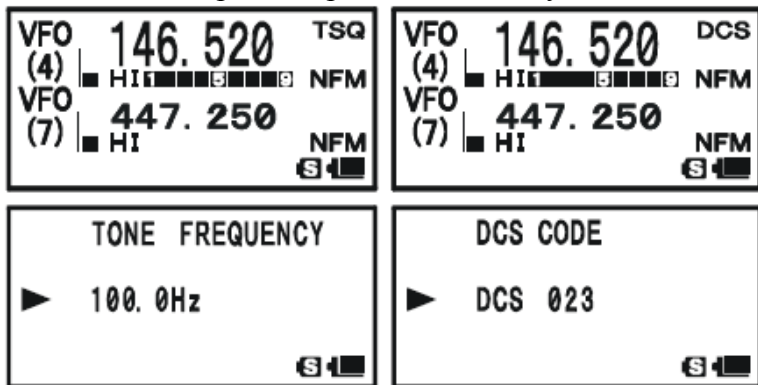

3. Нажмите кнопку MENU для настройки выбранного пункта меню.
4. Нажмите и удерживайте кнопку [BAND (SCN) BND DN], при этом появится надпись TONE SEARCH. Отпустите кнопку [BAND (SCN) BND DN] для начала сканирования входного CTCSS или DCS тона \ кода.
5. Если радиостанция определяет правильный тон или код, то она останавливается да нем и происходит прослушивание аудио сигнала. Нажмите кнопку [BAND (SCN) BND DN] для сохранения обнаруженного тона/кода и нажмите [CODE] для возврата к обычному режиму работы.

Если функция сканирования тона не определила тон или код, радиостанция продолжает сканирование. Такое может случиться, если нет ни одной станции посылающей тон или код. Вы можете нажать кнопку PTT для отмены сканирования в любой момент.

Вы можете прослушивать (подавленные) сигналы других станций нажатием кнопки [MONI \ T-CALL] в процессе сканирования с поиском тона. После того как Вы отпустите кнопку [MONI \ T-CALL] сканирование с поиском тона возобновится примерно через секунду.

Сканирование с поиском тона может быть активизировано как в режиме VFO, так и в режиме каналов памяти.

EPCS (Пейджинг и кодовое шумоподавление)

Радиостанция VX-8R имеет функцию тонового кодера \ декодера CTCSS, а также микропроцессор, обеспечивающий пейджинг и функцию селективного вызова. Благодаря данной функции Вы сможете посылать вызовы определенным станциям (пейджинг), а также получать вызовы адресованные только Вам (кодовое шумоподавление).

Системы пейджинга и кодового шумоподавления используют две пары CTCSS тонов (переключаемых), которые хранятся в памяти пейджера. Приемник срабатывает только на получение пары CTCSS тонов, которые соответствуют парам, хранящимся в памяти пейджера. Шумоподавление открывается и звучит сигнал пейджера. При нажатии кнопки PTT для передачи, пара тонов CTCSS хранящаяся в памяти передающего пейджера будет автоматически передаваться.

Кодовое шумоподавление автоматически закрывается после окончания пейджинга в

радиостанции, на которую посылается пейджинг. На радиостанции посылающей пейджинг, он отключается только после того, как Вы отпустите кнопку РТТ. Также можно возобновить пейджинг и кодовое шумоподавление.

Сохранение в память пар тонов CTCSS для функционирования пейджинга и кодового шумоподавления.

1. Нажмите и удерживайте в течение одной секунды кнопку **MENU** для входа в режим установки.
2. Вращайте ручку настройки **DIAL** для выбора пункта меню 67: **PAGER CODE-RX** для приема пар тонов CTCSS или пункт меню 68: **PAGER CODE-TX** для передачи пар тонов CTCSS.

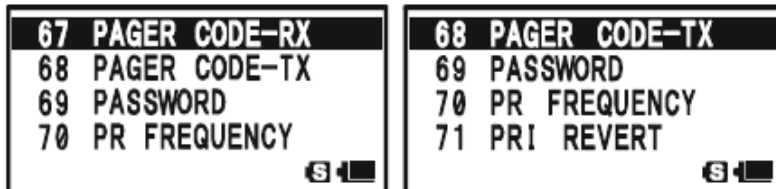

3. Нажмите кнопку **MENU** для перехода к установке данного пункта меню.
4. Вращайте ручку настройки **DIAL** для установки номера CTCSS тона, относящегося к первому тону пары тонов CTCSS.
5. Нажмите кнопку **MODE** (при этом справа на экране появится значок *), а затем вращайте ручку настройки **DIAL** для установки номера CTCSS тона, относящегося к второму тону пары тонов CTCSS.
6. После этого нажмите кнопку **РТТ** для сохранения настроек и возврата в обычный режим.

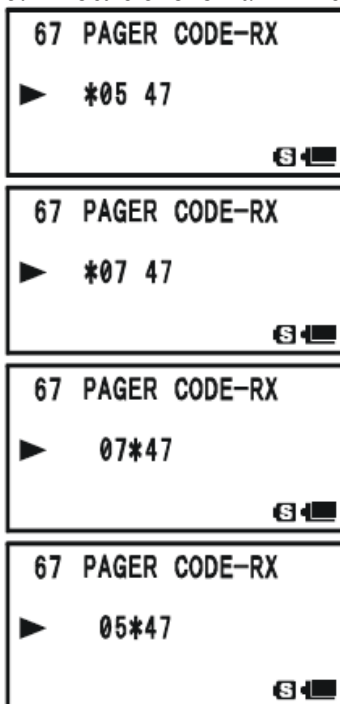

Радиостанция VX-8R не распознает порядок следования первого и второго тона. Т.е. для радиостанции VX-8R пары тонов «10, 35» и «35, 10» являются идентичными.

Активация пейджинга и кодового шумоподавления

1. Нажмите кнопку F\W, а затем нажмите кнопку **MODE** для быстрого перехода к установке пункта 95: **SQ TYP**.
2. Вращайте ручку настройки **DIAL**, пока на дисплее не появится надпись **PAGER**, это будет означать активацию функции пейджинга и кодового шумоподавления.

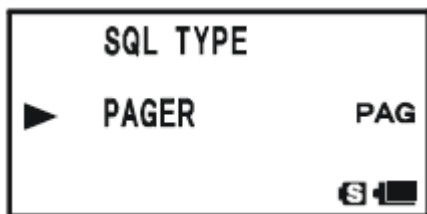

3. После этого нажмите кнопку **PTT** для сохранения настроек и активации функции пейджинга и кодового шумоподавления.

Для отключения пейджинга и кодового шумоподавления повторите действия перечисленные выше, с той разницей, что в пункте 2 при вращении ручки **DIAL** необходимо выбрать **OFF**.

После активации функции пейджинга и кодового шумоподавления на дисплее появится надпись "PAG".

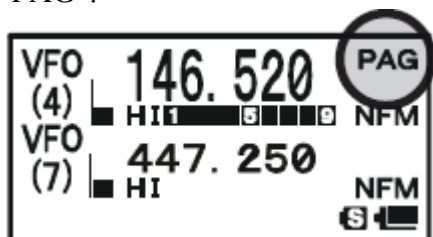

*В процессе работы пейджинга и кодового шумоподавления можно настроить радиостанцию **VX-8R** таким образом, чтобы при поступлении вызова звучал сигнал.*

Автоматический ответ при пейджинге

При нажатии кнопки **PTT** для ответа в режиме пейджинга радиостанция передает идентичную пару тонов **CTCSS**. Данная пара тонов открывает кодовое шумоподавление станции посылающей сигнал. Можно установить автоматический ответ в режиме пейджинга, для этого проделайте следующее:

1. Нажмите и удерживайте в течение одной секунды кнопку **MENU** для входа в режим установки.
2. Вращайте ручку настройки **DIAL** для выбора пункта меню 66: **PAGER. ANS-BACK**.

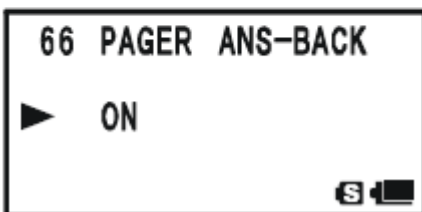
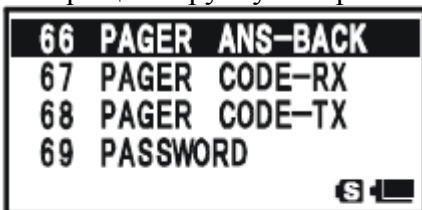

3. Нажмите кнопку **MENU** для перехода к установке данного пункта меню.

4. Вращайте ручку настройки **DIAL** и выберите **ON**.

5. После этого нажмите кнопку **PTT** для сохранения настроек и возврата в обычный режим.

Данная функция является составной частью функции «удаленного контроля» и может быть недоступна на определенных частотах.

Звуковой сигнал CTCSS/DCS

Во время работы с **CTCSS**, **DCS** или **EPCS** можно установить в радиостанции **VX-8R** звуковой сигнал таким образом, чтобы он звучал всякий раз при поступлении вызова. Для этого проделайте следующее:

1. Установите желаемую рабочую частоту.
2. Установите трансивер в режим декодирования CTCSS (тональный шумоподавитель), DCS или EPCS как описано выше.
3. Нажмите и удерживайте в течение одной секунды кнопку **MENU** для входа в режим установки.
4. Вращайте ручку настройки **DIAL** для выбора пункта меню 15: BEL.SELECT.

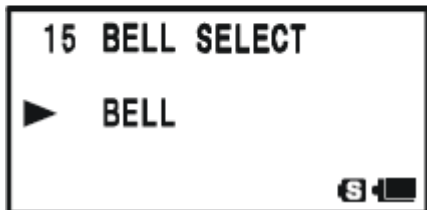

5. Нажмите кнопку **MENU** для перехода к установке данного пункта меню.
6. Вращайте ручку настройки **DIAL** и выберите звуковой сигнал. На выбор: BELL, USER BP1, USER BP2, USER BP3 или OFF (отключение звукового сигнала).

Примечание: Если функция звукового сигнала не работает, то на экране не появляются надписи USER BP1, USER BP2, USER BP3.

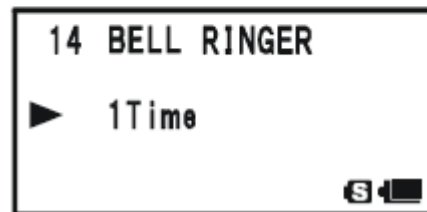

7. Нажмите кнопку **MENU**, затем вращайте ручку настройки **DIAL** против часовой стрелки, пока не услышите щелчок и выберите пункт меню 14: BELL RINGER.
8. Нажмите кнопку **MENU** для перехода к установке данного пункта меню.
9. Вращайте ручку настройки **DIAL** для выбора звукового сигнала, доступны на выбор: с 1Time по 20Times (1-20 раз) или CONTINUOUS (непрерывный звуковой сигнал).
10. После этого нажмите кнопку **PTT** для сохранения настроек и возврата в обычный режим.

Если радиостанция посылает Вам сигналы, содержащие CTCSS тоны, DCS коды или пары тонов CTCSS которые совпадают с теми, которые запрограммированы в ваш декодер, то прозвучит сигнал, соответствующий выбранным установкам.

При активации звукового сигнала CTCSS/DCS\EPCS на экране появляется значок .

Для отключения функции звукового сигнала CTCSS/DCS\EPCS выберите в пункте меню 15: BELL SELECT опцию OFF.



Программирование звукового сигнала

Радиостанция имеет три варианта памяти для звуковых сигналов, что позволяет выбирать уникальный звуковой сигнал.

Каждый из вариантов памяти звуковых сигналов может сохранять до 64 шагов с тремя октавами (от C1 до B3).

1. Нажмите и удерживайте в течение одной секунды кнопку **MENU** для входа в режим установки.
2. Вращайте ручку настройки **DIAL** для выбора пункта меню 12: **BEEP MELODY**.
3. Нажмите кнопку **MENU** для перехода к установке данного пункта меню.
4. Вращайте ручку настройки **DIAL** для выбора ячейки в памяти для сохранения запрограммированного звукового сигнала. На выбор: 1, 2 и 3. Звуковой сигнал, сохраненный до этого, отобразится на экране.

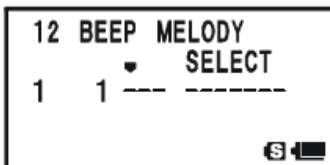
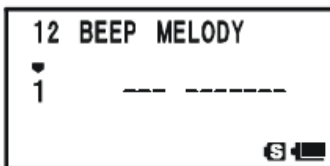
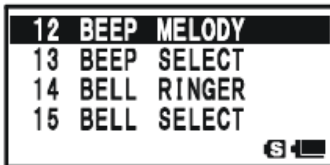

5. Для программирования звукового сигнала нажмите кнопку **MODE**. Для удаления предыдущего звукового сигнала нажмите кнопку **[HMRV]**.

6. Вращайте ручку настройки **DIAL** для выбора первого тона звукового сигнала. На выбор: C1-B3.

7. Нажмите кнопку **MODE**, затем вращайте ручку настройки **DIAL** для настройки длины первого тона (можно установить длину тона в диапазоне от 10 до 250 миллисекунд).



8. Нажмите кнопку **MODE** для подтверждения первого тона звукового сигнала.
9. В случае ошибки нажмите кнопку **BAND** для переноса курсора назад, а затем введите правильный тон и его длину.
10. Повторяйте шаги 6-9 до окончания ввода тонов звукового сигнала.

11. В случае если Вам необходимо удалить какой-либо тон сигнала, то установите курсор на данный тон звукового сигнала при помощи кнопок **BAND\ MODE**, затем нажимайте кнопку **[V\M]**, пока надпись **SELECT** не сменится надписью **DELETE**. Для удаления тона звукового сигнала нажмите и удерживайте в течение одной секунды кнопку **MODE**. Затем нажмите и удерживайте в течение одной секунды кнопку **[V\M]** для удаления тона звукового сигнала.

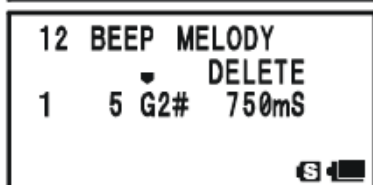
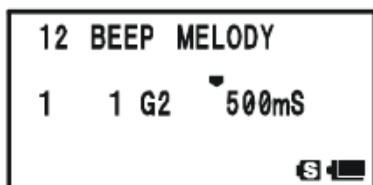

12. В случае если Вам необходимо добавить какой-либо тон сигнала, то установите курсор на данный тон звукового сигнала при помощи кнопок **BAND\ MODE**, затем нажимайте кнопку **[V\M]**, пока надпись **SELECT** не сменится надписью **INSERT**. Для добавления тона звукового сигнала нажмите и удерживайте в течение одной секунды кнопку **[V\M]** (тон: C2, длина тона: 500 миллисекунд).

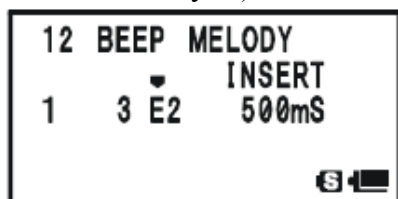

13. Нажмите и удерживайте в течение одной секунды кнопку **HMRV** для удаления всех данных после текущее позиции, которые могли сохраниться до этого в качестве звукового сигнала. После завершения программирования звукового сигнала и перехода в обычный режим нажмите кнопку **PTT**.

*Можно проверить звуковые сигналы путем их сканирования, для этого повторите действия, описанные в пунктах 1-4, а затем нажмите кнопку **F\W**.*

Функция разделения тонов

Радиостанция **VX-8R** способна функционировать в режиме разделения тонов.

1. Нажмите и удерживайте кнопку **MENU** для перехода в режим установок (меню).
2. Вращайте ручку **DIAL** для установки пункта меню 94: **SQL SPLIT**.
3. Нажмите кнопку **MENU** для активизации режима редактирования выбранного пункта.
4. Вращайте ручку настройки **DIAL** для установки значения "ON" (режим разделения тонов активен).

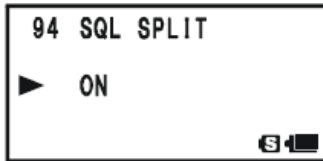

5. Нажмите кнопку РТТ для сохранения новых установок и перехода в обычный режим.

При активации функции разделения тонов при выборе пункта меню 95: SQL TYPE:

D CD: Используется только DCS кодировщик (при этом на экране мигает надпись “DC”)

TONE-DCS: Кодируется CTCSS тон, декодируется DCS код (при этом на экране мигает надпись “T-D”).

D CD-TONE SQL: Кодируется DCS код, декодируется CTCSS тон (при этом на экране мигает надпись “D-T”).

Выберите необходимый режим работы из списка допустимых значений.

Тональный вызов (1750 Гц)

Если репитеры в вашей стране требуют подачи специального тона 1750 Гц для доступа к репитеру (обычно в Европе), Вы можете установить кнопку [MONI/T-CALL] в вашей радиостанции в качестве кнопки "тонального вызова" (TONE CALL). Смена конфигурации данной кнопки производится следующим образом:

1. Нажмите кнопку [MENU] для перехода в режим установок (меню).
2. Вращайте ручку DIAL для установки пункта меню 61: MONI/T-CALL.
3. Нажмите кнопку [MENU] для активизации режима редактирования выбранного пункта.
4. Вращайте ручку настройки DIAL для установки значения "T-CALL" на дисплее.
5. Нажмите кнопку РТТ для сохранения новых значений и перехода в обычный режим работы.

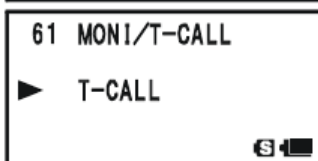
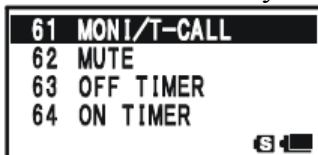

Для доступа к репитеру нажмите и удерживайте кнопку [MONI/T-CALL] в течение времени определенного владельцем или системным оператором репитера. Передатчик трансивера будет автоматически активизирован, а звуковой тон с частотой 1750 Гц будет добавлен к несущей. После того как вы получите доступ к репитеру, вы можете отпустить кнопку [MONI/T-CALL] и нажимать кнопку РТТ для обычной работы на передачу.

Режим памяти

Радиостанция **VX-8R** имеет большое количество каналов памяти, объединённые в банки.

□ Стандартные каналы памяти, к которым относятся:

- 900 "стандартных" каналов памяти, пронумерованных от "1" до "900".
- 99 каналов "пропускаемых" частот, пронумерованных от "901" до "999".
- 11 начальных каналов "Home", обеспечивающих быстрое сохранение и вызов из памяти наиболее важной частоты на каждом рабочем диапазоне.
- 50 наборов каналов-границ сканирования для программируемого сканирования памяти. Эти каналы с метками от "L1/U1" до "L50/U50".

• 24 банка каналов, с метками "B1" - "B24". Каждому банку каналов может быть приписано до 100 каналов из числа "стандартных".

□ Особые каналы памяти, к которым относятся:

- Канал "аварийной передачи ID (EAI)".
- 10 каналов вещательной метеослужбы.
- 281 морской УКВ канал
- 89 каналов популярных коротковолновых вещательных станций.

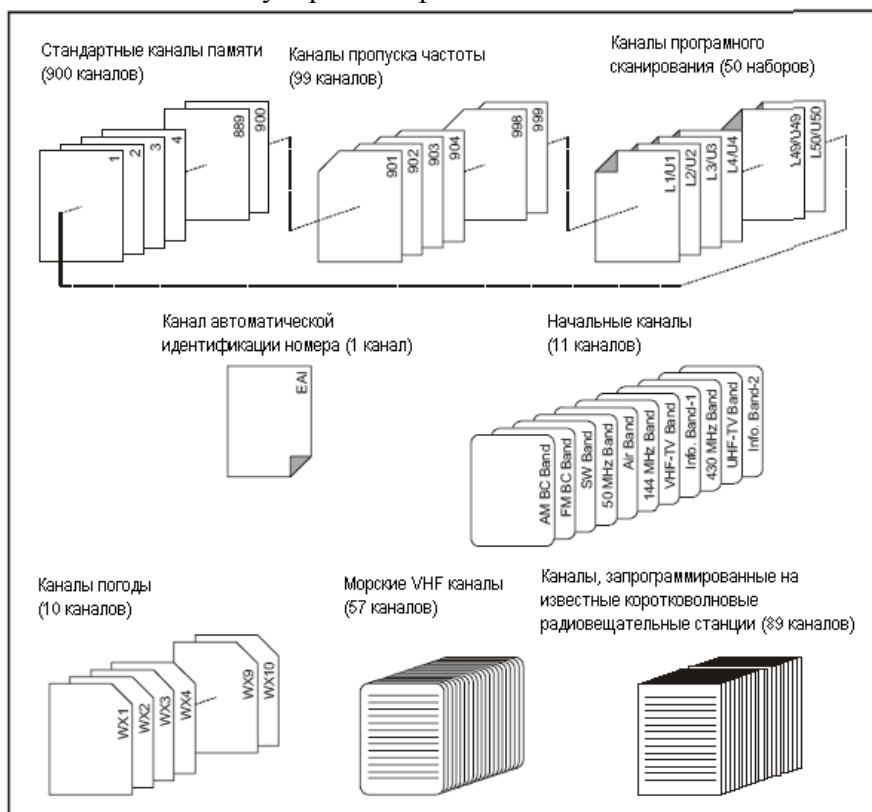

Режим памяти (работа со стандартными каналами памяти)

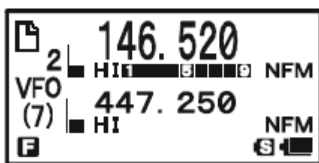

Сохранение в память

1. Установите желаемую рабочую частоту в режиме VFO. Убедитесь, что вы установили правильные значения CTCSS или DCS тонов, а также разнос частот для работы через репитер. Также можно установить уровень излучаемой мощности, если вы хотите его сохранить.
2. Нажмите и удерживайте кнопку [F/W] в течение 1 или 2 секунд.
3. В течение пяти секунд, после того как Вы отпустите кнопку F/W вам необходимо принять решение о сохранении данных в канале памяти. Микропроцессор радиостанции автоматически выберет следующий "свободный" канал (ячейку памяти, в которую могут быть сохранены данные). В том случае если вы не хотите ничего менять, просто перейдите к пункту 4.



Если вы хотите выбрать другой номер канала памяти, то вращайте ручку настройки **DIAL** для его выбора.

Совет: Если Вы спешите, то Вы можете просматривать с интервалом 100 каналов (101→201→301...) при помощи нажатия кнопки MENU (при необходимости несколько раз).

Появление в правом верхнем углу дисплея картинка  означает, что канал в данный момент не записано никаких данных (т.е. канал свободен). Если канал занят, то появляется значок .

4. Нажмите еще раз кнопку F/W для сохранения частоты в канал памяти.

5. После этого вы все еще будете находиться в режиме VFO, так что можете установить другую частоту для сохранения ее в другой ячейке памяти, повторив приведенный выше процесс.

1. **Вы можете заменить функцию автоматического выбора следующего свободного канала с максимальным номером на автоматический выбор следующего "свободного" канала посредством пункта меню 56:MEMORY WRITE.**

2. **Вы можете отключить функцию записи в память, которая мешает записи в память, если Вы нечаянно нажали неправильную последовательность клавиш в пункте меню 54: MEMORY PROTECT. При активации функции защиты записи памяти на экране появится надпись PROTECT.**

3. **Вы можете поменять период действия второстепенной функции кнопки F/W (нажатием и удержанием кнопки) посредством пункта меню 36: FW KEY HOLD TIME.**

Важное замечание:

В редких случаях данные, занесенные в память, могут быть повреждены в результате неправильной операции или разряда статического электричества.

Данные могут быть потеряны после проведения ремонта радиостанции. Поэтому рекомендуется записывать данные, которые сохраняются в память.

Сохранение независимых частот передачи ("нестандартный разнос частот")

Все каналы памяти могут сохранять независимую частоту передачи для работы через репитеры с нестандартным разносом частот. Для этого сделайте следующее:

1. Сохраните частоту приема, используя метод, приведенный выше в разделе «Сохранение в память» (независимо от активизации разноса частот для работы через репитер).

2. Настройте частоту передачи, а затем нажмите и удерживайте кнопку F/W в течение 1 или 2 секунд.

3. В течение последующих пяти секунд, после того как Вы отпустите кнопку F/W, вращайте ручку **DIAL** и установите тот же номер канала памяти, выбранный в пункте 1.

4. Нажмите и удерживайте кнопку **PTT**, а затем нажмите F/W (на данном этапе радиостанция не будет работать на передачу).

При вызове канала с независимо сохраненными частотами приема и передачи, на дисплее появятся индикатор \pm .

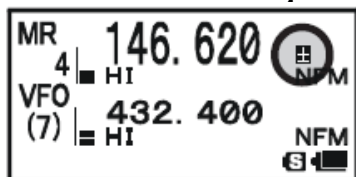

Вызов данных из памяти

1. При работе в режиме **VFO**, нажмите кнопку [V/M(DW)MT] для перехода

в режим каналов памяти.

2. Вращая ручку **DIAL**, выберите желаемый канал.
3. Если Вы нажмете кнопку **F\W**, а затем будете вращать ручку **DIAL**, то канал памяти будет выбран с шагом 10 каналов.
4. Для перехода обратно в режим VFO, нажмите кнопку **[V/M(DW)MT]**.

*1. Если радиостанция уже находится в режиме каналов памяти, то самый простой способ вызвать нужный канал - набрать его номер и нажать кнопку **[V/M(DW)MT]**.*

*Например, для вызова канала #14, нажмите **[1] → [4] → [V/M(DW)MT]**.*

*2. Вы также можете поменять шаг в режиме быстрого выбора канала (кнопка **F\W** + ручка **DIAL**) посредством пункта меню 52: **MEMORY FAST STEP**.*

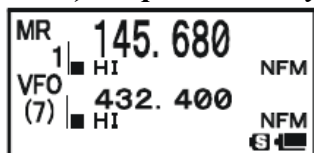

Память начальных каналов

Для каждого диапазона имеется начальный канал для быстрого вызова любимой рабочей частоты на каждом диапазоне.

Вызов из памяти начального канала

1. Нажмите сначала кнопку **F\W**, а затем кнопку **[HMRV EMG R\H]** для вызова начального канала на диапазоне, с которым Вы в данный момент работаете.

2. Нажмите кнопку **[F/W]**, а затем еще раз нажмите кнопку **[HMRV EMG R\H]** для возвращения к частоте, которая использовалась до этого (VFO или канал памяти).

Радиостанция переключается на режим VFO, если происходит настройка ручки DIAL.

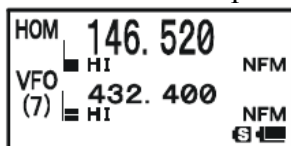

Вы можете отключить описанную выше функцию (автоматически переключившись в режим VFO) при помощи пункта меню 38: HOME VFO.

Смена частоты начального канала

Ниже приводятся установки по умолчанию для каналов памяти. Вы можете перепрограммировать начальный канал таким же образом, как и стандартные каналы памяти:

1. Выберите необходимую частоту при работе в VFO режиме. Убедитесь в установке верных CTCSS и DCS тонов, а также разноса частот репитера. Также при этом Вы можете установить уровень мощности и сохранить его.

2. Нажмите и удерживайте в течение 1 или 2 секунд кнопку **F\M**.

3. Пока мигает номер канала памяти, нажмите кнопку **[HMRV EMG R\H]**. Частота и другие данные (если они имеются) не будут сохранены в специальный регистр начальных каналов.

4. Вы также можете повторить данный процесс на других рабочих диапазонах.

Обратите внимание на то, что единственный канал, который используется в экстренном режиме (Emergency) это начальный УВЧ канал.

Начальные каналы (установка по умолчанию)

Рабочий диапазон	№	Диапазон частот, МГц	
		США	EXP
Коротковолновой	1	1.800	1.800

Любительский 50 МГц	2	30.000	30.000
Авиационный	3	108.000	108.000
Любительский 144 МГц	4	146.520	144.000
Телевизионный VHF	5	174.000	174.000
Коммерческий 1	6	222.000	222.000
Любительский 430 МГц	7	446.000	430.000
Телевизионный UHF	8	470.000	470.000
Коммерческий 2	9	860.000	860.000
АМ вещательный диапазон	A	0.540	0.540
FM вещательный диапазон	F	76.000	76.000

Присвоение каналам названий

Вы можете установить буквенно-цифровые метки для отдельных каналов памяти с целью удобного запоминания назначения канала. Это может быть выполнено через режим установок (меню).

1. Вызовите канал памяти, которому вы хотите присвоить название.
2. Нажмите и удерживайте кнопку **MENU** для перехода в режим установок.
3. Вращайте ручку **DIAL** для установки пункта меню 53: MEMORY NAME.

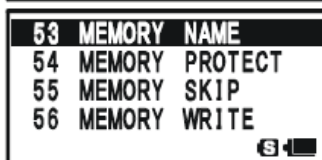
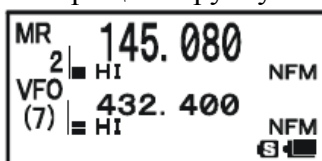

4. Нажмите кнопку **MENU** для перехода к процессу программирования метки канала.
5. Вращайте ручку **DIAL** или нажимайте кнопки на клавиатуре для установки первого символа метки.

Пример 1: Вращайте ручку **DIAL** для выбора любого из 61 символа.

Пример 2: Нажмите несколько раз кнопку **[8 TUV SP-ANA]** для переключения семи доступных символов при помощи кнопок: **t→u→v→T→U→V→8**.

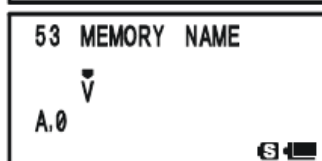
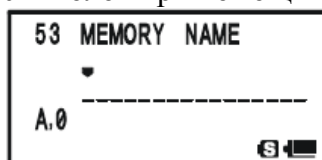

6. Нажмите кнопку **[MODE]** для перехода ко второму символу.
7. Повторите действия в пунктах 5 и 6 для программирования остальных символов. Для создания метки может быть использовано до 16 символов.

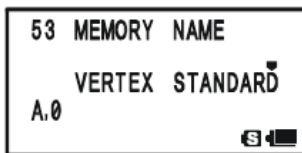

8. В случае ошибки нажмите кнопку **[BAND(SCN)BDN DN]** для перемещения курсора назад и повторного ввода символа, цифры и т.д.

9. По окончании ввода символов нажмите кнопку РТТ для сохранения данных и возвращения в обычный режим.

В процессе вызова из памяти (MR) и при работе с одним диапазоном буквенно-цифровая метка появится под цифрой, обозначающей частоту.

Буквенно-цифровая метка не появляется при активации двойного приема.

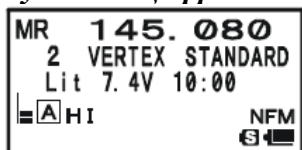

Смещение по частоте каналов памяти

После вызова определенного канала памяти Вы можете производить смещение по частоте относительно сохраненной в канале, также как в режиме VFO.

1. Установите нужный рабочий канал в радиостанции **VX-8R** в режиме "MR" (вызов из памяти).

2. Нажмите кнопку **F/W**, а затем нажмите кнопку **V/M DW MT**. Сообщение "MR" (вызов из памяти) сменится сообщением "TUN" (настройка памяти).

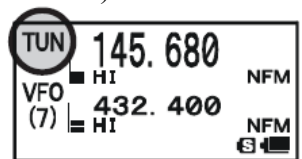

3. Вращая ручку **DIAL**, установите новую частоту. Шаги настройки, выбранные для данного диапазона в режиме VFO, будут использованы в процессе настройки памяти.

4. Если вам необходимо вернуться на начальную частоту, нажмите кнопку **V/M DW MT**. Сообщение "TUN" (настройка памяти) сменится сообщением "MR" (вызов из памяти).

5. Если вы хотите сохранить новую измененную частоту, просто нажмите и удерживайте в течение одной секунды кнопку **F/W**, как и при обычном сохранении частоты в канал. Микропроцессор радиостанции автоматически предложит сохранить все данные в следующий свободный канал. Нажмите кнопку **F/W** еще раз для сохранения новой частоты.

Если вы хотите заменить содержимое исходной ячейки памяти на новое значение частоты, убедитесь в том, что, вращая ручку DIAL, вы установили изначальный номер канала.

Любые изменения, касающиеся CTCSS/DCS и настроек работы через репитер, должны быть сделаны до того, как Вы сохраните данные в новый (или изначальный) канал памяти).

Маскировка каналов памяти

Возможны ситуации, когда вам необходимо «маскировать» канал, чтобы он не был "виден" при сканировании и в режиме каналов памяти. Например, вы используете несколько каналов только в определенном городе, который вы редко посещаете. Вы можете маскировать эти каналы, а перед поездкой вернуть их в обычный режим.

1. Нажмите кнопку **V/M(DW)MT** для перехода в режим вызова каналов из памяти (MR).

2. Нажмите и удерживайте кнопку **F/W** в течение 1 или 2 секунд, затем вращайте ручку **DIAL** для выбора канала для «маскировки».

3. Нажмите кнопку **TXPO** . На дисплее появится сообщение **MR MASK?**

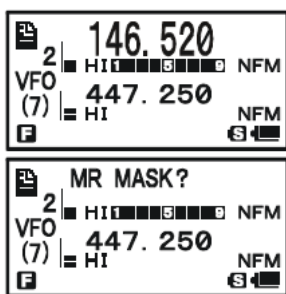

Нажмите кнопку **TXPO**  еще раз. На дисплее отобразится номер канала #1. Если вы будете вращать ручку **DIAL**, то увидите, что только что «замаскированный» канал не доступен.



4. Для отмены маскировки канала Вам необходимо повторить вышеуказанную процедуру: нажать и удерживать **F/W** в течение 1 или 2 секунд, затем вращать **DIAL** для выбора номера «замаскированного» канала и нажать кнопку  **TXPO** для восстановления данных канала памяти.

Внимание! Вы можете случайно вручную сохранить данные в "замаскированном" канале памяти, удалив предыдущие. Используйте при сохранении данных функцию "следующий доступный канал" (next available memory) для предотвращения записи данных в "замаскированный" канал.

Использование банков памяти

Достаточно сложно использовать каналы памяти в радиостанции **VX-8R** без какой-либо структуризации, для этого предусмотрена функция разделения каналов памяти на 24 банка. Вы можете активизировать или отключить режим банка каналов при помощи нажатия кнопки **BAND SCN BDN DN**.

Занесение каналов в банки памяти

1. Установите канал памяти, которому вы хотите определить соответствующий банк каналов.
2. Нажмите и удерживайте кнопку **F/W** в течение 1 или 2 секунд, а затем вращайте ручку **DIAL** для выбора банка каналов, к которому вы хотите отнести этот канал (номер банка памяти перед каналом памяти). Если к данному банку памяти уже были отнесены какие-либо каналы, то в верхнем левом углу номера банка памяти появится значок . Если к данному банку памяти еще не были приписаны никакие каналы, то в верхнем левом углу номера банка памяти появится значок .
3. Нажмите кнопку **F/W**.
4. При этом происходит копирование данных канала памяти в банк памяти.

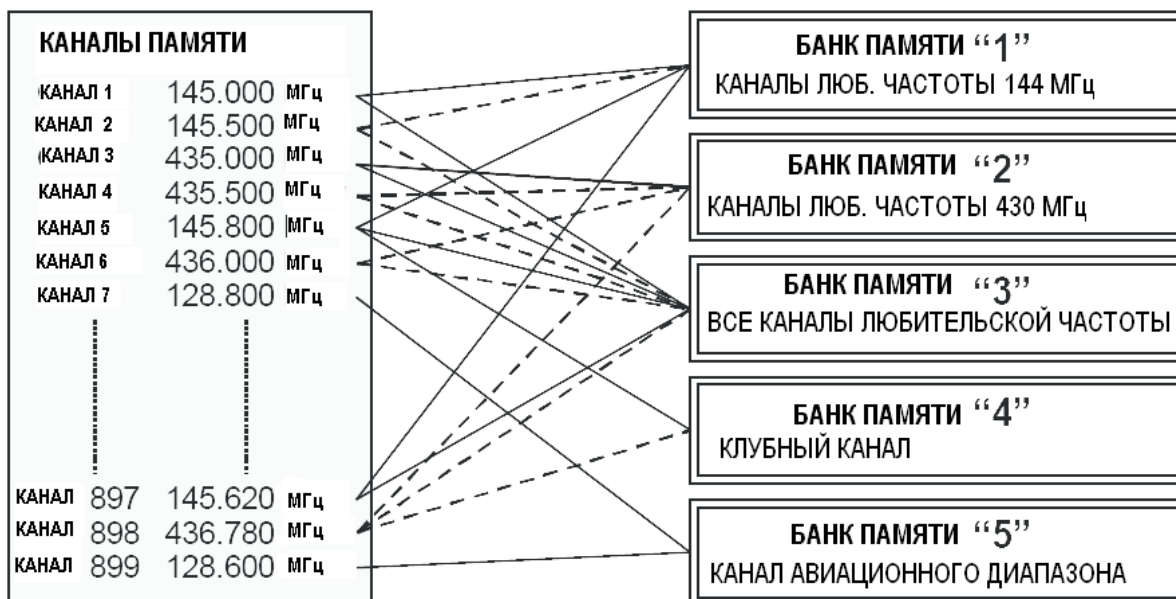

1. Вы можете занести один канал памяти в несколько банков каналов.
2. Каналы программируемого сканирования памяти (L1/U1) не могут быть отнесены к каким-либо банкам каналов.

Вызов банков памяти каналов

1. Нажмите **V/M DW MT** для перехода в режим каналов памяти.
2. Нажмите кнопку **BAND SCN BND DN** для активизации режима банка каналов. Вместо сообщения "MR" появится номер банка памяти каналов ("B1" - "B24").
3. Нажмите кнопку **F/W**, затем кнопку **BAND SCN BND DN**, а затем вращайте ручку **DIAL** для выбора нового банка каналов.
4. Нажмите кнопку **BAND SCN BND DN**. После этого при вращении кнопки **DIAL** для выбора канала памяти Вы сможете выбирать только банки памяти.

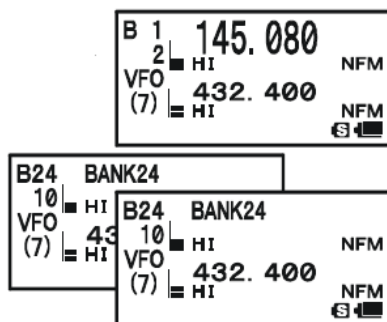

5. Для перехода к другому банку памяти нажмите кнопку **F/W**, а затем кнопку **BAND SCN BND DN**. Затем вращайте ручку **DIAL** для выбора нового банка памяти и еще раз нажмите кнопку **BAND SCN BND DN**.
6. Для выхода их режима работы с банками памяти нажмите кнопку **BAND SCN BND DN**. Вместо номера банка памяти появится сообщение "MR", указывая на то, что вы находитесь в стандартном режиме каналов памяти, а банки каналов не используются. Каналы, отнесенные к банкам каналов, сохранят свои привязки.

Удаление канала из банка памяти каналов

1. Вызовите из памяти канал, который вы хотите удалить из банка.
2. Нажмите и удерживайте кнопку **F/W** в течение 1 или 2 секунд, затем нажмите кнопку  **TXPO** для удаления текущего канала из банка.

Изменение названия банка памяти каналов

Вы можете изменить название банка каналов, принятое по умолчанию.

1. Для входа в режим меню нажмите и удерживайте кнопку MENU.
2. Вращайте ручку DIAL для выбора пункта 8: BANK NAME.

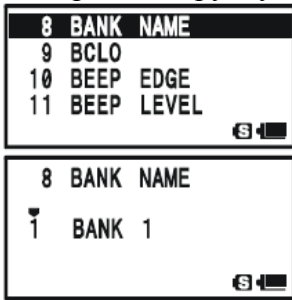

3. Нажмите кнопку MENU для перехода к установке данного пункта.
4. Вращайте ручку DIAL для выбора банка памяти, название которого необходимо сменить.
5. Для изменения названия нажмите кнопку MODE SPS SQ TYP.
6. Для выбора первой цифры нового названия вращайте ручку DIAL или используйте кнопки.

Пример 1: Вращайте ручку DIAL для выбора любого из 61 символа.

Пример 2: Нажимайте несколько раз кнопку 2 ABC CODE для выбора одного из следующих символов: **a→b→c→A→B→C→2**.

7. Нажмите кнопку MODE для перехода к следующему символу.
8. Повторите шаги 6 и 7 для программирования оставшихся символов названия. В названии может быть использовано до 16-ти символов.
9. В случае ошибки нажмите кнопку BAND для переноса курсора назад, а затем введите верный символ.
10. После всех внесенных изменений в название нажмите кнопку PTT для его сохранения и выхода.

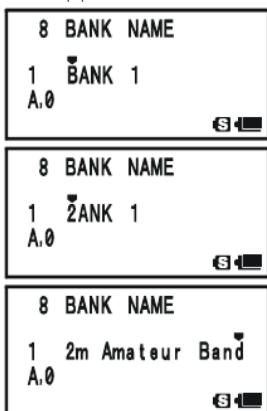

Пересылка данных из канала памяти в VFO

Данные, сохраненные в канале памяти, при необходимости можно перенести в режим VFO.

1. Для входа в режим вызова из памяти (MR) нажмите кнопку **V\M DW MT**.
2. Нажмите и удерживайте кнопку **F/W** в течение 1\2 секунда, а затем вращайте ручку **DIAL** для выбора канала памяти, на котором содержатся данные по частоте для переноса в режим **VFO**.
3. Нажмите кнопку **V\M DW MT**. На дисплее появится сообщение **OVERWRITE?** (Переслать данные?). После повторного нажатия кнопки **V\M DW MT** данные будут скопированы в режим **VFO**, при этом начальные данные останутся в памяти канала. В случае если необходимо прервать процесс передачи, нажмите кнопку **PTT**.

Если будут переданы данные из канала с разнесенными частотами, то частота передачи будет проигнорирована (произойдет установка в симплексном режиме на приемной частоте).

Режим «Только память»

Как только вы завершите программирование каналов памяти, вы можете активизировать режим "только память", в котором VFO не используется. Это может быть особенно удобно при посещении мест общего пользования, где большое количество операторов может использовать радиостанцию впервые, и максимальная простота эксплуатации наиболее желательна.

Для активизации режима "только" каналов памяти отключите питание радиостанции. Теперь нажмите и удерживайте кнопку [V/M(DW)MT] и включите его питание. Для возврата к обычной работе повторите вышеуказанную процедуру.

Радиостанция **VX-8R** имеет специальные каналы памяти, которые включают в себя:

- 10 каналов вещательных метеостанций.
- 281 морской VHF канал.
- 89 каналов памяти популярных коротковолновых вещательных станций.

1. Специальные каналы памяти можно вызвать только на А-диапазоне.
2. Вы можете приписывать специальные каналы памяти к банкам памяти.

Каналы вещательных метеостанций

Банк каналов памяти вещательных метеостанций содержит запрограммированные частоты метеостанций службы NOAA.

1. Нажмите кнопку  для установки А-диапазона в качестве рабочего.
2. Нажмите кнопку [F/W], затем нажмите кнопку [9 (SP BNK)] для активизации особого режима меню.
3. Нажмите несколько раз кнопку [BAND(SCN)BDN DN] для выбора "WX CH". Таким образом, вы активизируете банк памяти каналов вещательных метеостанций.
4. Вращайте ручку настройки **DIAL** для выбора необходимого канала вещательной метеостанции.
5. Если вы хотите просканировать этот банк каналов на предмет самой мощной станции, то нажмите кнопку **РТТ**. Если сканирование приостановится на станции, нажмите кнопку **РТТ** еще раз для остановки сканирования. Нажмите ее еще раз для возобновления сканирования.
6. Для возврата к обычному режиму работы нажмите кнопку [V/M DW MT] или нажмите [F/W], а затем [9 (SP BNK)].

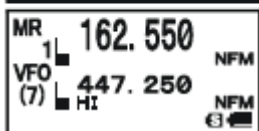
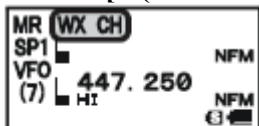

В случае сообщения об ухудшении метеоусловий, например шторма или урагана вещательные станции NOAA (Национальная служба метеорологии и океанографии) посылают специальный предупреждающий сигнал перед передачей важных метео сообщений об ухудшении погодных условий. Генерируется тональный сигнал 1050 Гц в начале передачи важной метеосводки на одном из каналов метеослужбы NOAA.

Список частот каналов вещательных метеостанций

Канал	Частота	Канал	Частота
1	162.550	6	162.500
2	162.400	7	162.525
3	162.475	8	162.650
4	162.425	9	162.775
5	162.450	10	162.275

Морские УКВ каналы

Еще один специальный банк каналов содержит морские УКВ каналы, которые запрограммированы соответствующими частотами.

1. Нажмите кнопку  для установки А-диапазона в качестве рабочего.
2. Нажмите кнопку [F/W], затем нажмите кнопку [9 (SP BNK)] для активизации специального банка каналов.
3. Нажмите кнопку [BAND(SCN)BDN DN] для выбора "INTVHF". Таким образом, вы активизируете банк памяти морских УКВ каналов.
4. Вращайте ручку настройки DIAL для выбора одного из 57 морских УКВ каналов.
5. Для возврата к обычному режиму работы нажмите кнопку [HMRV] или нажмите [F/W], а затем [9 (SP BNK)].



Список частот морских УКВ каналов

Кан No.	Частота (МГц)		Кан No.	Частота (МГц)		Кан No.	Частота (МГц)		Кан No.	Частота (МГц)	
1	156.050	160.650	16	156.800		60	156.025	160.625	75	156.775	
2	156.100	160.700	17	156.850		61	156.075	160.675	76	156.825	
3	156.150	160.750	18	156.900	161.500	62	156.125	160.725	77	156.875	
4	156.200	156.200	19	156.950	161.550	63	156.175	160.775	78	156.925	161.525
5	156.250	156.250	20	157.000	161.600	64	156.225	160.825	79	156.975	161.575
6	156.300		21	157.050	161.650	65	156.275	156.925	80	157.025	161.625
7	156.350	160.950	22	157.100	161.700	66	156.325		81	157.075	161.525
8	156.400		23	157.150	161.750	67	156.375		82	157.125	161.675
9	156.450		24	157.200	161.800	68	156.425		83	157.175	161.725
10	156.500		25	157.250	161.850	69	156.475		84	157.225	161.775
11	156.550		26	157.300	161.900	70	156.525		85	157.275	161.825
12	156.600		27	157.350	161.950	71	156.575		86	157.325	161.875
13	156.650		28	157.400	162.000	72	156.625		87	157.375	161.925
14	156.700					73	156.675		88	157.425	161.975
15	156.750					74	156.725				161.025

Каналы памяти коротковолновых вещательных станций

По умолчанию в вашей радиостанции запрограммировано большое количество коротковолновых вещательных станций для удобного приема в различных странах мира.



1. Нажмите кнопку **A** для установки А-диапазона в качестве рабочего.
2. Нажмите кнопку **[F/W]**, затем нажмите кнопку **[9 (SP BNK)]** для активизации специального банка каналов.
3. Нажмите несколько раз кнопку **[BAND(SCN)BDN DN]** для выбора **"RADIO"**. Таким образом, вы активизируете банк памяти каналов вещательных станций.
4. Вращайте ручку настройки **DIAL** для выбора одной из 89 вещательных станций.
5. Если радиостанция работает в режиме Mono, то на экране отобразится ее метка.
6. Для возврата к обычному режиму работы нажмите кнопку **[V/M(DW)MT]** или нажмите **[F/W]**, а затем **[9 (SP BNK)]**.

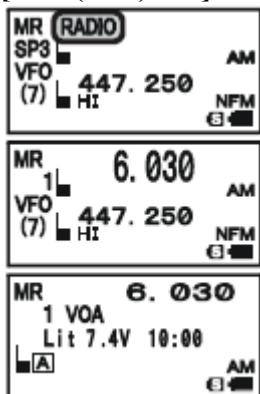

Список частот вещательных станций

№	МГц	Режим	Метка	Станция	№	МГц		Метка	Станция
1	6,030	A M	VOA	Voice of America	45	9.650	AM	SPAIN	Radio Exterior de Espana
2	6.160	A M	VOA	Voice of America	46	11.80	AM	SPAIN	Radio Exterior de Espana
3	9.760	A M	VOA	Voice of America	47	11.90	AM	SPAIN	Radio Exterior de Espana
4	11.95	A M	VOA	Voice of America	48	15.20	AM	SPAIN	Radio Exterior de Espana
5	9.555	A M	CANADA	Radio Canada Intl	49	6.055	AM	NIKKEY	Radio Nikkey
6	9.600	A M	CANADA	Radio Canada Intl	50	7.315	AM	NORWAY	Radio International Norway
7	11.75	A M	CANADA	Radio Canada Intl	51	9.590	AM	NORWAY	Radio International Norway
8	11.95	A M	CANADA	Radio Canada Intl	52	9.925	AM	NORWAY	Radio International Norway
9	6.195	A M	BBC	British Broadcasting Co	53	9.985	AM	NORWAY	Radio International Norway
10	9.410	A M	BBC	British Broadcasting Co	54	6.065	AM	SWEDEN	Radio Sweden
11	12.095	A M	BBC	British Broadcasting Co	55	9.490	AM	SWEDEN	Radio Sweden
12	15.30	A M	BBC	British Broadcasting Co	56	15.20	AM	SWEDEN	Radio Sweden

				ng Co					
13	6.090	A M	FRANCE	Radio France Intl	57	17.55	AM	SWEDEN	Radio Sweden
14	9.790	A M	FRANCE	Radio France Intl	58	6.120	AM	FINLAND	Radio Finland
15	11.60	A M	FRANCE	Radio France Intl	59	9.560	AM	FINLAND	Radio Finland
16	15.195	A M	FRANCE	Radio France Intl	60	11.755	AM	FINLAND	Radio Finland
17	6.000	A M	DW	Deutsche Welle	61	15.400	AM	FINLAND	Radio Finland
18	6.075	A M	DW	Deutsche Welle	62	5.920	AM	RUSSIA	Voice of Russia
19	9.650	A M	DW	Deutsche Welle	63	5.940	AM	RUSSIA	Voice of Russia
20	9.735	A M	DW	Deutsche Welle	64	7.200	AM	RUSSIA	Voice of Russia
21	5.990	A M	ITALY	Italian Radio Intl	65	12.030	AM	RUSSIA	Voice of Russia
22	9.575	A M	ITALY	Italian Radio Intl	66	7.465	AM	ISRAEL	Israel Broadcasting Authority
23	9.675	A M	ITALY	Italian Radio Intl	67	11.585	AM	ISRAEL	Israel Broadcasting Authority
24	17.780	A M	ITALY	Italian Radio Intl	68	15.615	AM	ISRAEL	Israel Broadcasting Authority
25	7.170	A M	TURKEY	Voice of Turkey	69	17.535	AM	ISRAEL	Israel Broadcasting Authority
26	7.270	A	TURKEY	Voice of Turkey	70	6.045	AM	INDIA	All India Radio (AIR)
27	9.560	A M	TURKEY	Voice of Turkey	71	9.595	AM	INDIA	All India Radio (AIR)
28	11.690	A M	TURKEY	Voice of Turkey	72	11.620	AM	INDIA	All India Radio (AIR)
29	9.660	A M	VATICN	Vatican Radio	73	15.020	AM	INDIA	All India Radio (AIR)
30	11.625	A M	VATICN	Vatican Radio	74	7.160	AM	CHINA	China Radio International (CRI)
31	11.830	A M	VATICN	Vatican Radio	75	7.190	AM	CHINA	China Radio International (CRI)
32	15235	A M	VATICN	Vatican Radio	76	9.785	AM	CHINA	China Radio International (CRI)
33	5.955	A M	NDELND	Radio Nederland	77	11.685	AM	CINA	China Radio International (CRI)
34	6.020	A M	NDELND	Radio Nederland	78	6.135	AM	OREA	Radio Korea
35	9.895	A M	NDELND	Radio Nederland	79	7.275	AM	KORE	Radio Korea
36	11.655	A M	NDELND	Radio Nederland	80	9.570	AM	KORA	Radio Korea
37	5.985	A M	CZECH	Radio Liberty	81	13.670	AM	KOEA	Radio Korea
38	7.165	A M	CZECH	Radio Liberty	82	6.165	AM	JAAN	Radio Japan
39	9.455	A M	CZECH	Radio Liberty	83	7.200	AM	JPAN	Radio Japan
40	11.860	A M	CZECH	Radio Liberty	84	9.750	AM	APAN	Radio Japan
41	9.780	A M	PORTGL	Radio Portugal	85	11.850	AM	JAPAN	Radio Japan
42	11.630	A M	PORTGL	Radio Portugal	86	5.995	AM	ASTRALIA	Radio Australia

43	15.55 0	A M	PORTGL	Radio Portugal	87	9.580	AM	ASTRL A	Radio Australia
44	21.65 5	A M	PORTGL	Radio Portugal	88	9.660	AM	ASTRL A	Radio Australia
					89	12.080	AM	ASTRL A	Radio Australia

Сканирование

Радиостанция **VX-8R** позволяет сканировать каналы памяти, рабочие диапазоны или участки диапазонов. При обнаружении сигнала сканирования приостанавливается, так что, при необходимости, вы можете установить связь с интересующей вас станцией.

В любом из режимов сканирование идет по идентичной схеме. Рекомендуется заранее выбрать метод возобновления сканирования после обнаружения сигнала.

Установка метода возобновления сканирования

Вы можете установить один из трех допустимых методов возобновления сканирования:

2.0 SEC – 10.0 SEC: В этом режиме при обнаружении сигнала радиостанция приостановит сканирование на указанное вами время. Если за это время вы не предпримите действий по отмене сканирования, радиостанция продолжит сканирование, даже если принимаемая станция будет все еще активна на передачу.

BUSY: В данном режиме при обнаружении сигнала в канале радиостанция приостановит сканирование. После того, как несущая в канале исчезнет в результате прекращения передачи с другой радиостанции, сканирование будет продолжено. Если при сканировании будет обнаружена постоянная несущая (например, от вещательной станции метеослужбы), радиостанция остановится на этой частоте неопределенное время. Период задержки сканирования перед его возобновлением составляет 2 секунды по умолчанию, устанавливается при помощи пункта меню **82: SCAN RE-START**.

HOLD: В данном режиме при обнаружении сигнала сканирование будет прекращено, возобновление сканирования производится вручную. .

Для установки режима возобновления сканирования:

1. Нажмите и удерживайте кнопку **MENU** в течение одной секунды для перехода в режим установки.
2. Вращайте ручку **DIAL** для выбора пункта меню **83: SCAN RESUME**.
3. Для настройки данного пункта меню нажмите кнопку **MENU**.
4. Вращайте ручку **DIAL** для выбора необходимого режима возобновления сканирования:
5. Нажмите кнопку **PTT** для сохранения новых значений и возврата в обычный режим работы.

Значение, принятое по умолчанию для данного пункта меню "5.0 SEC".

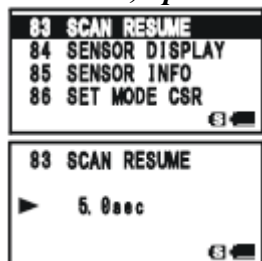

Для установки периода задержки перед возобновлением сканирования:

1. Нажмите и удерживайте кнопку **MENU** в течение одной секунды для перехода в режим установки.
2. Вращайте ручку **DIAL** для выбора пункта меню **82: SCAN RE-START**.
3. Для настройки данного пункта меню нажмите кнопку **MENU**.
4. Вращайте ручку **DIAL** для выбора необходимого периода задержки перед возобновлением сканирования:

0.1 sec. – 0.9 sec. (0.1 сек. \ шаг)

1.0 sec. – 10.0 sec. (0.5 сек. \ шаг)

5. Нажмите кнопку РТТ для сохранения новых значений и возврата в обычный режим работы.
Значение, принятое по умолчанию для данного пункта меню "2.0 SEC".

VFO сканирование

Данный режим позволяет проводить VFO сканирование

1. Установите режим VFO, нажав при необходимости кнопку [V/M(DW)MT].

2. Нажмите и удерживайте кнопку [BAND(SCN) BND DN], а затем вращайте ручку DIAL, удерживая кнопку [BAND(SCN) BND DN] нажатой (на дисплее отобразится текущий диапазон VFO сканера) для выбора полосы пропускания VFO сканера. Допустимые значения ± 1 MHz, ± 2 MHz, ± 5 MHz, BAND, ALL и PMS-X.

± 1 MHz, ± 2 MHz, ± 5 MHz: Сканирование будет осуществляться в пределах выбранной полосы пропускания.

BAND: Сканирование будет осуществляться только на текущем диапазоне.

ALL: Сканирование будет осуществляться на всех частотах в диапазоне 1.8 МГц и 999.99 МГц (за исключением FM вещательных диапазонов: 76 – 107 МГц).

PMS-X: Сканирование будет осуществляться в пределах выбранной пары частот PMS.



3. Отпустите кнопку [BAND(SCN) BND DN] для начала сканирования.

4. Если при сканировании будет обнаружен сигнал с уровнем достаточным для открытия шумоподавителя, сканирование будет временно приостановлено, а десятичная точка на дисплее частоты будет мигать, т.е. радиостанция будет находиться в состоянии "паузы".

5. Сканирование будет продолжено в соответствии с методом возобновления сканирования, определенным в предыдущем пункте.

6. Для отмены сканирования нажмите РТТ или [V/M(DW)MT].

1. Если вы хотите изменить направление сканирования после его активизации, то поверните ручку DIAL на один клик в противоположном направлении (в этом случае - против часовой стрелки). При этом начнется перемещение вниз по частоте.

2. Вы можете запустить сканирование вверх или вниз по выбранному до этого диапазону частот нажатием и удерживанием соответственно кнопки  или .

3. Вы можете изменить принцип функционирования сканера радиостанции таким образом, что при достижении верхней границы диапазона частота VFO перейдет на нижнюю границу следующего диапазона (или наоборот).

Сканирование в режиме VFO

Как пропустить частоту при VFO сканировании

Если сканирование в режиме VFO останавливается на частоте или частотах, которые вам не нужны (например, внеполосные излучения от ТВ), то такие частоты могут быть пропущены при сканировании в режиме VFO. Для сохранения данных частот создается специальный банк памяти "Frequency Skip Memory".

Для пропуска частоты при сканировании в режиме VFO сделайте следующее:

1. Если в режиме VFO сканирование останавливается на частоте, которая вам не нужна, то нажмите и удерживайте в течение 1 секунды, кнопку [F/W] затем вращайте ручку DIAL для выбора необходимого канала памяти частот пропускаемых при сканировании (900-999). При этом микропроцессор автоматически предложит следующий свободный канал памяти. Если в верхнем

левом углу номера канала Вы увидите значок , то это значит что на данный канал в настоящий момент не записано никакой информации, т.е. канал является пустым.

2. Нажмите кнопку [F/W] для сохранения частоты в канале памяти пропускаемых частот. Теперь запрограммированная частота будет игнорироваться в процессе сканирования в режиме VFO.

Для восстановления частоты в ряду сканируемых VFO частот:

1. При необходимости нажмите кнопку  для активизации режима MR.
2. Нажмите и удерживайте в течение одной секунды кнопку [F/W], затем вращайте ручку настройки DIAL для выбора канала памяти, частоту в котором вы хотите восстановить.

3. Нажмите кнопку  для удаления частоты из текущего канала пропускаемых при сканировании частот. Данная процедура позволит восстановить частоту при сканировании в режиме VFO.

В радиостанции VX-8R Вы можете пропускать 100 частот в режиме VFO.

Установка уровня шумоподавления в процессе сканирования.

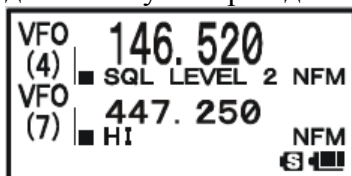

Радиостанция VX-8R имеет функцию настройки уровня шумоподавления в процессе сканирования.

1. В процессе работы сканера нажмите кнопку [F/W], затем нажмите кнопку  (под дисплеем для отображения частоты отобразится текущий уровень шумоподавления).
2. Вращайте ручку DIAL для выбора необходимого уровня шумоподавления.
3. Нажмите кнопку PTT для сохранения новых установок и перехода в обычный режим. В данном случае при одиночном нажатии кнопки PTT сканирование не остановится.



Сканирование каналов памяти

Аналогично активизируется сканирование каналов памяти, процесс описан ниже:

1. Установите режим каналов памяти (MR), нажав при необходимости кнопку .
2. Нажмите и удерживайте в течение 1 секунды кнопку , а затем вращайте ручку DIAL, удерживая при этом нажатой кнопку  (при этом на дисплее для отображения частоты отобразится текущий режим сканирования памяти) для выбора необходимого режима сканирования каналов памяти. Допустимые значения, ALL CHANNEL, TAG1, TAG2, BAND, и PMS-X.

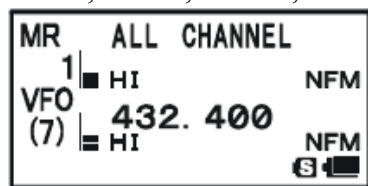

ALL CHANNEL: Осуществляется сканирование всех каналов.

TAG1: Осуществляется сканирование только тех каналов, которые имеют одинаковую первую цифру буквенно-цифровой метки, что и первый канал, с которого начинается сканирование.



TAG2: Осуществляется сканирование только тех каналов, которые имеют одинаковые первые две цифры буквенно-цифровой метки, что и первый канал, с которого начинается сканирование.

BAND: Осуществляется сканирование только тех каналов, которые содержат частоты только того же диапазона, что и первый канал с которого начинается сканирование.

PMS-X: Сканирование будет осуществляться в пределах выбранной пары частот PMS.

3. Отпустите кнопку  для начала сканирования.

4. Как и при сканировании в режиме VFO, сканирование будет временно приостановлено, если в его процессе будет обнаружен сигнал с уровнем достаточно сильным для открытия шумоподавления, а затем продолжено в зависимости от режима возобновления сканирования, определенного ранее. Если текущему режиму сканирования каналов памяти не соответствует ни одного канала, то на дисплее отобразится сообщение "MS ERR".

5. Для отмены сканирования нажмите РТТ или кнопку . *Вы можете запустить сканирование в соответствии с выбранным до этого режимом сканирования памяти нажатием и удерживанием в течение одной секунды кнопки  или .*

Пропускание канала при сканировании каналов памяти

Как отмечалось ранее некоторые станции, генерирующие несущую постоянно, например, станции вещательной метеослужбы, могут существенно затруднить режим сканирования, если вы используете метод возобновления сканирования "исчезновение несущей", поскольку в этом случае паузы в приеме сигнала не будет и, следовательно, дальнейшее возобновление сканирования не произойдет.

Процедура установки метки пропуска канала при сканировании следующая:

1. Установите канал памяти, который вы хотите пропускать при сканировании.
2. Нажмите и удерживайте кнопку  для перехода в режим установок.
3. Вращайте ручку **DIAL** для установки пункта меню 55: "MEMORY SKIP".

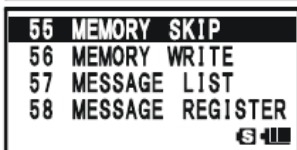
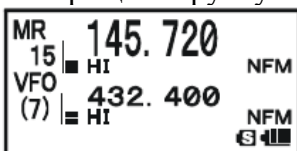

4. Нажмите кнопку  для подтверждения выбора данного пункта меню.
5. Вращая ручку **DIAL**, выберите значение "SKIP". После такой настройки текущий канал памяти будет проигнорирован при сканировании. Значение "ONLY" используется для режима предпочтительного сканирования памяти описанного далее.

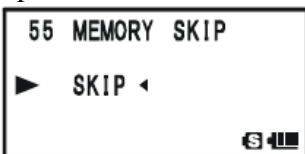

6. После всех установок нажмите кнопку РТТ для сохранения новых значений и возврата в обычный режим работы.

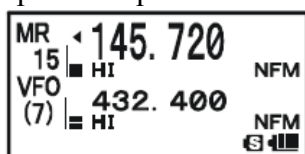

Если вы установите канал, который будет пропущен при сканировании вручную, то слева от сохраненной частоты появится значок . Это означает, что канал памяти будет проигнорирован при сканировании.



Для возврата канала памяти в список сканируемых каналов необходимо повторить вышеуказанную процедуру, выбрав значение "OFF" в пункте 5 (при этом пропущенный канал будет доступен

посредством выбора вручную при помощи ручки **DIAL** в режиме вызова из памяти **Memory Recall (MR)**, независимо от того исключен или нет данный канал из списка сканирования).

Избирательное сканирование каналов

Радиостанция **VX-8R** позволяет Вам определить список предпочтительных каналов, который Вы можете определить, указав для соответствующих каналов специальную метку. Каналы, отмеченные мигающим значком , считаются каналами из списка предпочтения. Вы можете установить каждому каналу такой знак. Т.е. будет происходить сканирование только тех каналов, которые имеют значок .

Ниже приведена процедура установки и использования списка предпочтительных каналов.

1. Установите канал памяти, который вы хотите добавить в список предпочтительных каналов.

2. Нажмите и удерживайте кнопку  для перехода в режим установок.
3. Вращайте ручку **DIAL** для установки пункта меню 55: "MEMORY SKIP".

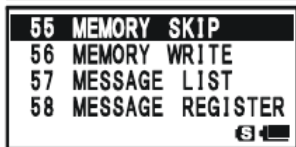
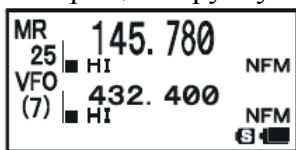



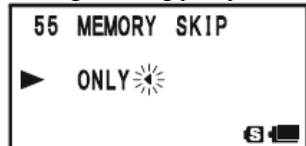

4. Нажмите кнопку  для подтверждения выбора данного пункта меню.
5. Вращая ручку **DIAL**, выберите значение "ONLY".



6. После всех установок нажмите кнопку **PTT** для сохранения новых значений и возврата в обычный режим работы.

Для запуска сканирования предпочитаемых каналов проделайте следующее

1. Перейдите в режим каналов памяти (**MR**), нажав при необходимости кнопку .
2. Вращая ручку **DIAL**, установите канал памяти с мигающим значком  рядом с номером канала.
3. Нажмите и удерживайте в течение одной секунды кнопку  для запуска сканирования предпочитаемых каналов. При этом будет происходить сканирование только тех каналов, которые имеют рядом с номером значок .

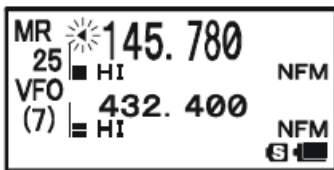



Сканирование банка каналов

Если активна функция банка каналов, то будет осуществляться сканирование всех каналов памяти, отнесенных к данному банку каналов. Однако, если активна функция синхронизации банков

каналов памяти, то вы можете осуществлять сканирование каналов памяти нескольких выбранных банках каналов.

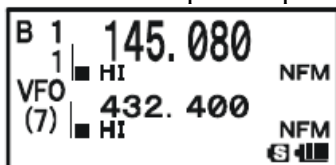

Для активизации функции синхронизации банков каналов проделайте следующее:

1. Перейдите в режим каналов памяти (MR), нажав при необходимости кнопку .
2. Нажмите кнопку  для активизации банка каналов. При этом вместо надписи MR появится номер банка памяти (B1 или B24).
3. Нажмите сначала кнопку [F/W], затем . После этого начнет мигать номер канала памяти.
4. Вращайте ручку настройки **DIAL** для выбора первого банка каналов ("BANK1" ~ "BANK24") в списке синхронизированных банков.

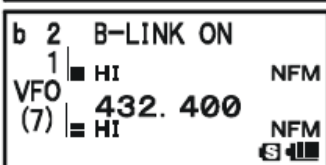
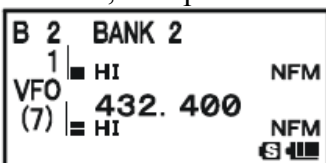

5. Нажмите кнопку . На две секунды появится надпись B-LINK ON, указывающая, что этот банк каналов будет сканироваться в процессе сканирования банка каналов.
6. Повторите действия пунктов 4 и 5 для привязки надписи B-LINK ON к другим банкам каналов, которые вы хотите просканировать.



7. Нажмите кнопку .
8. Нажмите и удерживайте в течение одной секунды кнопку  для запуска синхронизированного сканирования банка каналов.
9. Для удаления банка каналов из списка синхронизированных банков каналов, повторите действия пунктов 1-3, для смены надписей B-LINK ON на B-LINK OFF.

1. Когда запускается сканирование какого-либо банка памяти, то номер данного банка памяти меняется с Bx на bx, т.е. заглавная буква становится прописной.

2. Запустить или отключить функцию сканирования банка памяти Вы можете посредством пункта меню установок 7: BANK LINK.

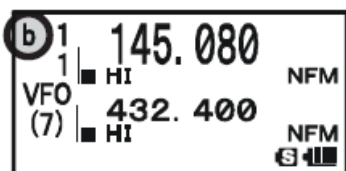



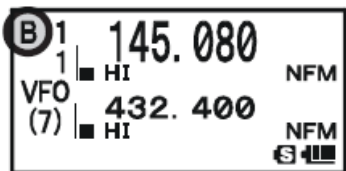

Активирована функция сканирования банка памяти



Функция сканирования банка памяти не активна

Программируемое (с границей диапазона) сканирование памяти (PMS)

Данная функция позволяет определить участок диапазона, в котором будет вестись сканирование или работа в режиме VFO. Например, вы можете установить границы использования диапазона (в северной Америке) от 144.300 МГц до 148.000 для предотвращения помех слабым сигналам SSB/CW в участке диапазона ниже 144.300 МГц. Для этого проделайте следующую процедуру:

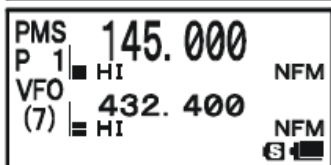
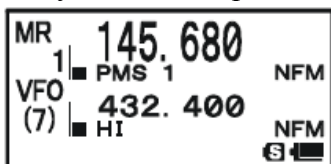

1. Установите режим VFO, нажав при необходимости кнопку .
2. Используя методы, описанные ранее, сохраните частоту 144.300 МГц в канала памяти #L1 (буква "L" означает низкочастотную границу диапазона).
3. Аналогично сохраните частоту 148.000 МГц в канал памяти #U1 (буква "U" означает высокочастотную границу диапазона).
4. Переведите радиостанцию в режим вызова из памяти (MR) нажатием кнопки .
5. Нажмите и удерживайте в течение одной секунды кнопку , затем удерживая кнопку , вращайте ручку настройки DIAL для выбора необходимой пары частот PMS (PMSxx).
6. Надпись MR сменится надписью PMS, а вместо номера канала памяти появится надпись PMSxx. После этого настройка и сканирование ограничиваются заданным диапазоном.
7. Нажмите и удерживайте в течение одной секунды кнопку  для начала сканирования в заданном диапазоне.
8. 50 пар каналов-границ памяти, обозначаемых от L1/U1 до L50/U50, могут быть использованы для установки верхней и нижней границы участков на любых желаемых диапазонах.



Сканирование приоритетного канала (режим двойного приема)

Функции сканирования в радиостанции VX-8R позволяют сканировать вам два канала одновременно. Вы можете работать в режиме VFO или на каком-нибудь канале памяти и одновременно проверять выбранный канал на предмет активности. Если сила принимаемого сигнала в канале достаточна для открытия шумоподавителя приемника, радиостанция

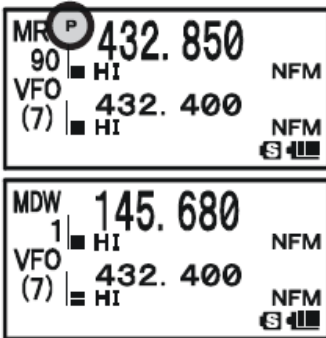

переключится на этот канал и сканирование будет приостановлено. Продолжение сканирования зависит от метода возобновления сканирования, определенного в пункте меню 83:SCAN RESUME. Активизация режима двойного приема в приоритетном канале осуществляется следующим образом:

1. Установите режим каналов памяти, нажав при необходимости кнопку , если вы еще не используете банк каналов памяти.
2. Нажмите и удерживайте кнопку [F/W] в течение 1 секунды, затем вращайте ручку настройки DIAL для выбора приоритетного канала.
3. Нажмите и удерживайте одну секунду кнопку . Буква "P" отобразится с левой стороны от значка MR, указывая на то, что текущий канал памяти является приоритетным.
4. После этого радиостанция VX-8R готова к работе на другом канале или частоте VFO.
5. Нажмите и удерживайте в течение одной секунды кнопку . Дисплей останется в режиме VFO или выбранного канала памяти. Однако каждые пять секунд будет происходить проверка активности приоритетного канала. Надпись MR сменится надписью MDW, а надпись VFO сменится надписью VDW при работе в режиме VFO.
6. При обнаружении приоритетного канала радиостанция на нем остановится.



Интервал приема между текущим каналом (или частотой VFO) и приоритетным каналом можно настраивать при помощи пункта меню 72: PRI TIME.

Для установки интервала приема проделайте следующее:

1. Нажмите и удерживайте в течение одной секунды кнопку  для перехода в режим установок.
2. Вращайте ручку DIAL для выбора пункта меню 72: PRI TIME.
3. Для настройки данного пункта меню нажмите кнопку .
4. Вращайте ручку DIAL для выбора необходимого интервала. На выбор: 0.1 сек-0.9 сек. (0.1 сек. шаг) и 1.0 сек. – 10.0 сек. (0.5 сек.\шаг).
5. Нажмите кнопку PTT для сохранения новых установок и перехода в обычный режим. **Установкой по умолчанию в данном случае является 5.0 сек.**

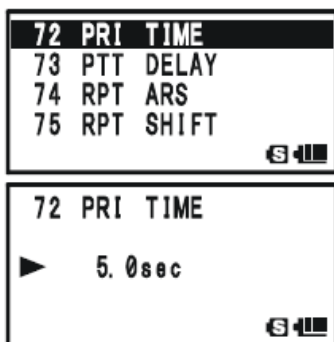



Сканирование приоритетного канала (режим двойного приема)

Переход к приоритетному каналу.

При сканировании приоритетных каналов (режим двойного приема) существует функция для прямого перехода к приоритетному каналу.

После активации данной функции мониторинга приоритетного канала просто нажмите кнопку **PTT** и Вы сразу перейдете к приоритетному каналу.

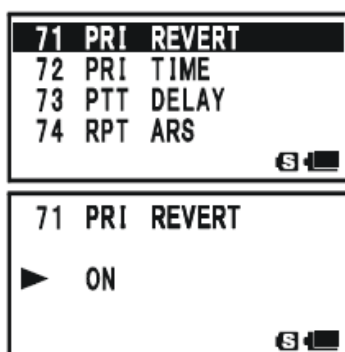

Для активации данной функции сделайте следующее:

1. Нажмите и удерживайте в течение одной секунды кнопку  для перехода в режим установок.
 2. Вращайте ручку DIAL для выбора пункта меню 71: PRI REVERT.
 3. Для настройки данного пункта меню нажмите кнопку .
 4. Вращайте ручку DIAL для выбора ON.
 5. Нажмите кнопку PTT для сохранения новых установок и перехода в обычный режим.
- Для отключения данной функции выберите OFF в пункте 4.



Автоматическая подсветка при остановке сканирования

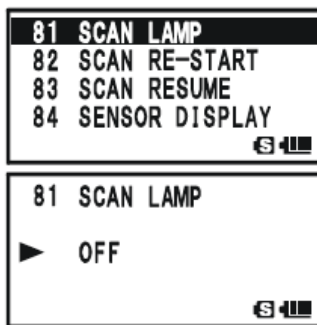

Радиостанция **VX-8R** может автоматически включать подсветку при остановке сканирования в случае обнаружения сигнала. Это позволяет вам проще фиксировать частоту, на которой отмечается активность в условиях темного времени суток. Помните, что постоянное использование данной функции уменьшает срок службы батарей, а потому рекомендуется отключить данную функцию при работе в светлое время суток (по умолчанию данная функция включена - ON). Отключение подсветки при сканировании делается следующим образом:

1. Нажмите и удерживайте в течение одной секунды кнопку  для перехода в режим установок.
2. Вращайте ручку DIAL для выбора пункта меню 81: SCAN LAMP.
3. Для настройки данного пункта меню нажмите кнопку .
4. Вращайте ручку DIAL для выбора OFF.
5. Нажмите кнопку PTT для сохранения новых установок и перехода в обычный режим.



Звуковое подтверждение границы диапазона

Радиостанция **VX-8R** автоматически подает звуковой сигнал при достижении границ диапазона при сканировании (стандартном VFO или программируемом PMS). Вы можете включить данную функцию (сигнализации границ диапазона) и для обычной работы в режиме VFO при использовании ручки настройки **DIAL**. Процедура включения сигнализации границ диапазона следующая:

1. Нажмите и удерживайте в течение одной секунды кнопку  для перехода в режим установок.
2. Вращайте ручку DIAL для выбора пункта меню 10: BEEP EDGE.
3. Для настройки данного пункта меню нажмите кнопку .
4. Вращайте ручку DIAL для выбора ON.
5. Нажмите кнопку PTT для сохранения новых установок и перехода в обычный режим.

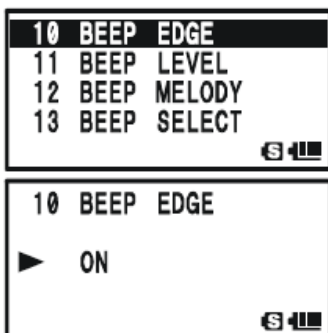

Функция Bluetooth

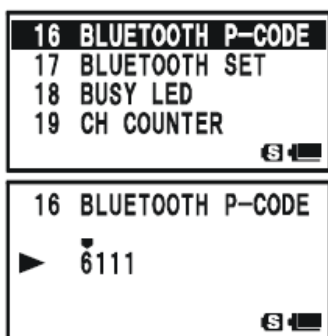

Функция Bluetooth

Использование дополнительного устройства BU-1 Bluetooth обеспечивает обмен голосовыми сообщениями при помощи дополнительной гарнитуры Bluetooth BH-1 или BH-2 без соединительных кабелей.

Инициализация

При использовании гарнитуры **Bluetooth** в первый раз необходимо произвести инициализацию гарнитуры **Bluetooth** радиостанции VX-8R.

1. Убедитесь в том, что радиостанция VX-8R и гарнитура ВН-1 или ВН-2 отключены.

2. Для включения радиостанции нажмите и удерживайте в течение двух секунд кнопку  (PWR).

3. Нажмите и удерживайте в течение одной секунды кнопку  для перехода в режим установок.

4. Вращайте ручку DIAL для выбора пункта меню 16: BLUETOOTH-CODE.

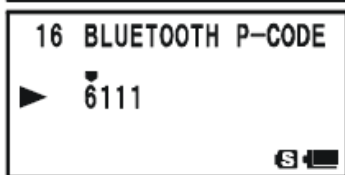



5. Для настройки данного пункта меню нажмите кнопку .

6. На экране по умолчанию появится PIN код (6111).

Также Вы можете поменять PIN-код прежде чем переходить к следующему пункту:

- Для смены PIN-кода нажмите кнопку .
- Вращайте ручку DIAL для выбора первой цифры PIN-кода

- Для сохранения первой цифры PIN-кода и перехода дальше нажмите кнопку .
- Повторите те же действия для завершения процесса выбора PIN-код. При неправильном вводе нажмите кнопку  для перехода к неверной цифре и введите новую.

7. Поднесите гарнитуру ВН-1 или ВН-2 к радиостанции, затем нажмите и удерживайте переключатель питания гарнитуры ВН-1 или ВН-2, пока не начнет мигать индикатор попеременно красным и синим цветом (около пяти секунд).

8. Для начала инициализации нажмите кнопку .

9. В случае удачного соединения на экране (через 20 или 30 секунд) появится значок . Если радиостанция распознала гарнитуру, то индикатор ВН-1 или ВН-2 будет мигать синим цветом.



10. Нажмите кнопку PTT для сохранения новых установок и перехода в обычный режим.

Активация функции Bluetooth

1. Для активации режима меню нажмите и удерживайте в течение одной секунды кнопку .

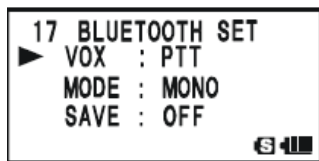
2. Вращайте ручку DIAL для выбора пункта меню F17: BLUETOOTH SET.



3. Для выбора данного пункта нажмите кнопку .
4. Вращая ручку DIAL, выберите одну из следующих функций Bluetooth:
VOX: OFF: Отключение ручки приема и передачи функции Bluetooth.
VOX: PTT: Активация функции Bluetooth с использованием ручки PTT.
VOX: VOX HIGH: Активация функции Bluetooth с функцией VOX (VOX установлена на отметку High (высок.)).
VOX: VOX LOW: Активация функции Bluetooth с функцией VOX (VOX установлена на отметку Low (низк.)).
5. Нажмите кнопку , затем вращайте ручку DIAL для выбора функции экономии батареи.
SAVE:ON: Активация функции экономии батареи. Если в течение 20 секунд не нажимается не одна кнопка и отсутствует сигнал, то гарнитура ВН-1 или ВН-2 перейдет в режим ожидания. При поступлении сигнала или нажатии кнопки PTT гарнитура ВН-1 или ВН-2 опять станет активна. В случае если в течение 10 минут не нажимается не одна кнопка и отсутствует сигнал, то гарнитура ВН-1 или ВН-2 автоматически отключится.
SAVE:OFF: Отключение функции экономии батареи.
6. Нажмите кнопку , затем вращайте ручку DIAL для выбора режима приема аудио сигнала Bluetooth устройства (данный параметр игнорируется при использовании гарнитуры ВН-2 Bluetooth).

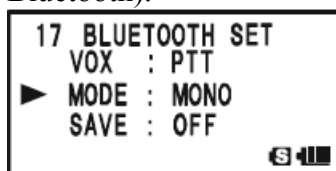

- MODE: STEREO: Прием аудио сигнала при прослушивании FM вещательного диапазона.
Примечание: при выборе данного режима функция VOX не работает даже при ее выборе в пункте 4. Переключение с приема на передачу (TX\RX) осуществляется нажатием кнопки PTT.
MODE: MONO: Прием аудио сигнала в режиме «Моно» при прослушивании FM вещательного диапазона.
7. В случае если Вы хотите отключить Bluetooth устройство для сохранения заряда батареи радиостанции, то проделайте действия, описанные в ниже или перейдите к следующему пункту.
Нажмите кнопку , затем вращайте ручку DIAL для переключения функции POWR на OFF.
 8. Нажмите кнопку PTT для сохранения новых установок и перехода в обычный режим.

Работа Bluetooth

1. В случае удачного соединения на экране появляется значок . Если радиостанция распознала гарнитуру, то индикатор ВН-1 или ВН-2 мигает синим цветом.
2. Настройте уровень звука приемника при помощи кнопок на гарнитуре ВН-1 или ВН-2 VOLUME+ \ VOLUME – (повышение или понижение уровня звука).
3. Для передачи нажмите кнопку PTT на гарнитуре ВН-1 или ВН-2. Для возвращения в режим приема отпустите кнопку PTT.
4. Вы также можете настроить усиление микрофона гарнитуры ВН-2 при помощи кнопок VOLUME+ \ VOLUME –(повышение или понижение уровня звука микрофона), удерживая при

этом кнопку PTT. При достижении усилением микрофона максимального или минимального уровня Вы услышите звуковой сигнал.

5. Расстояние для связи между гарнитурой ВН-1 или ВН-2 и радиостанцией составляет 1 метр. При превышении данного расстояния звучит сигнал, при возвращении в пределы данного диапазона также звучит сигнал.

6. При низком заряде батареи гарнитуры ВН-1 или ВН-2 происходит следующее:

- Лампочка начинает мигать красным и синим цветом.

- Звучит сигнал гарнитуры ВН-1 или ВН-

- Значок  на дисплее радиостанции начинает чаще мигать.

В данном случае произведите зарядку батареи гарнитуры ВН-1 или ВН-2 при помощи зарядного устройства CD-40.

В случае распознавания гарнитуры ВН-1 или ВН-2 динамик и микрофон радиостанции VX-8R отключаются.

Срок службы батареи ВН-1 \ ВН-2

Рабочий диапазон	Срок службы батареи	
	ВН-1	ВН-2
Вещательный диапазон АМ \ FM	3 часа	6 часов
Любительский диапазон (1:1:8 TX:RX:Standby)	Активирован режим SAVE (ON): 10 часов Режим SAVE отключен (OFF): 3 часа	Активирован режим SAVE (ON): 20 часов Режим SAVE отключен (OFF): 3 часа

Работа GPS

Радиостанция VX-8R имеет функцию отображения вашего точного положения в настоящий момент (широта и долгота) при помощи адаптера FGPS -2.

1. Убедитесь в том, что радиостанция выключена.

2. Дополнительный адаптер FGPS -2 может крепиться на радиостанцию при помощи входного разъема водонепроницаемого микрофона МН-74А74 или антенный адаптер СТ-136 (см. далее).

3. Для включения радиостанции нажмите и удерживайте в течение двух секунд кнопку  (PWR).

4. Нажмите и удерживайте кнопку  до появления экрана GPS.

5. При получении сигнала GPS на экране вашей радиостанции отобразится точное положение в настоящий момент (широта и долгота), текущее время (UTC) и высота. Для прокрутки

дополнительных строк текста на дисплее используйте ручку DIAL или кнопки .

Номер спутника отобразится в нижнем правом углу под компасом (в примере ниже это спутник под номером 4). При получении сигнала от более чем трех спутников на дисплее появляется

значок .

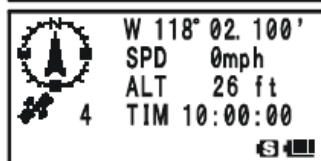
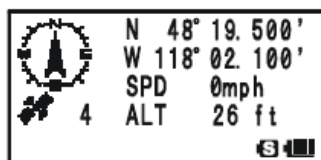

Совет 1: При первой настройке адаптера FGPS -2 расчет вашего местоположения может занять

несколько минут. Это является нормой, т.к. GPS устройство производит загрузку данных.

Совет 2: Если по истечении трех минут радиостанция не получает GPS сигнал, то это может быть связано с неудачным положением для приема спутника, прием может быть заблокирован близлежащими зданиями, т.е. Вам необходимо поменять местоположение.

6. Если Вы отойдете на несколько метров от точки вашего местоположения, то на компасе отобразится направление вашего движения, а также ваша скорость в колонке SPD.

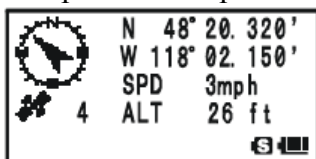

7. Для возвращения в обычный режим работы нажмите несколько раз кнопку



1. При активации антенного устройства FGPS -2, то потребление питания увеличится примерно на 40 мА, тем самым заряд батареи снизится приблизительно на 20%.

2. Вы также можете вносить в память координаты вашего местоположения по показаниям GPS (в памяти может сохраняться до 10ти координат) при помощи пункта меню 21: MY POSITION.

Установка антенны FGPS -2.

□ Использование водонепроницаемого динамика \ микрофона МН-74А74

1. Удалите небольшой винт удерживающий крышку, а затем снимите крышку с МН-74А74.
2. Установите антенну FGPS -2 на МН-74А74 как показано на рисунке ниже, затем закрепите антенну FGPS -2 при помощи небольшого винта, который удерживал крышку.
3. Выключите радиостанцию и удалите резиновую накладку с разъема MIC\SP.
4. Подключите микрофонный адаптер к разъему MIC\SP радиостанции и закрутите как следует кольцо микрофонного адаптера.
5. После этого процесс установки окончен.

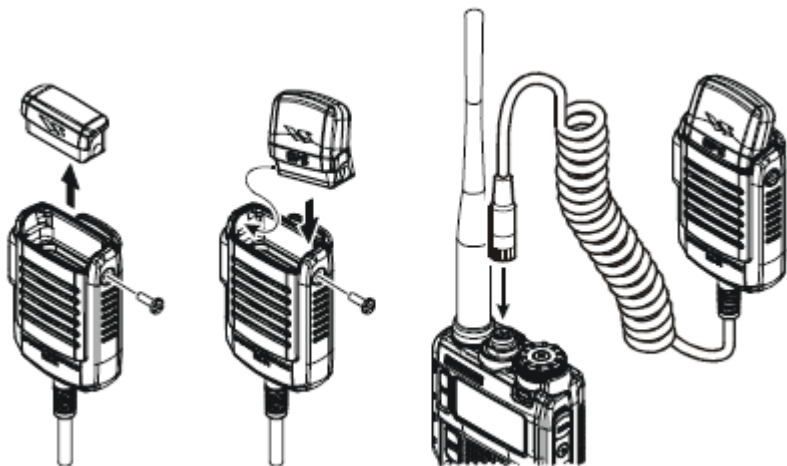

□ Использование антенного адаптера СТ-136

1. Установите антенну FGPS -2 на антенный адаптер СТ-136 как показано на рисунке ниже, затем закрепите антенну FGPS -2 при помощи небольшого винта, входящего в комплект.
2. Отсоедините антенну от радиостанции, а затем удалите резиновую накладку с радиостанции.
3. Выключите радиостанцию, подключите адаптер СТ-136 (с антенной FGPS -2) к разъему MIC\SP радиостанции и закрутите как следует кольцо микрофонного адаптера.
4. Вставьте крепежную пластину в разъем антенны.
5. Необходимо чтобы крепеж совпадал с углублением в радиостанции, затем установите крепежную пластину на адаптер СТ-136 при помощи двух винтов.
6. Подключите антенну к разъему.
7. После этого процесс установки окончен.

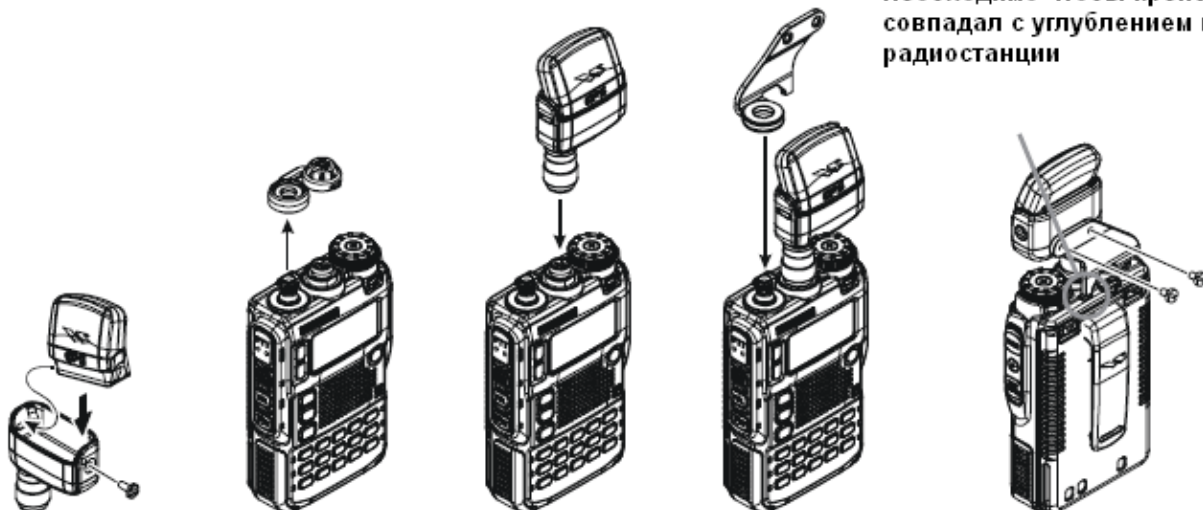

Необходимо чтобы крепеж совпадал с углублением в радиостанции



При помощи режима установки APRS\GPS вы можете определить временной пояс, а также увидеть на экране данные по GPS.

Функция установки временного пояса

При помощи данной функции Вы сможете установить разницу во времени между вашим местным временем и UTC (универсальное координированное время или время по Гринвичу).



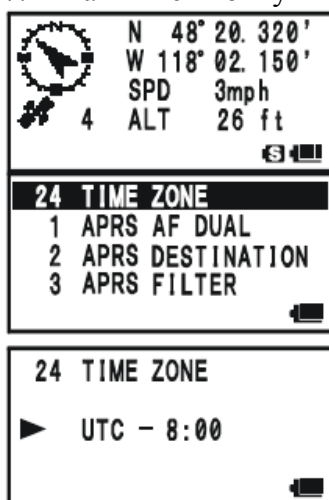

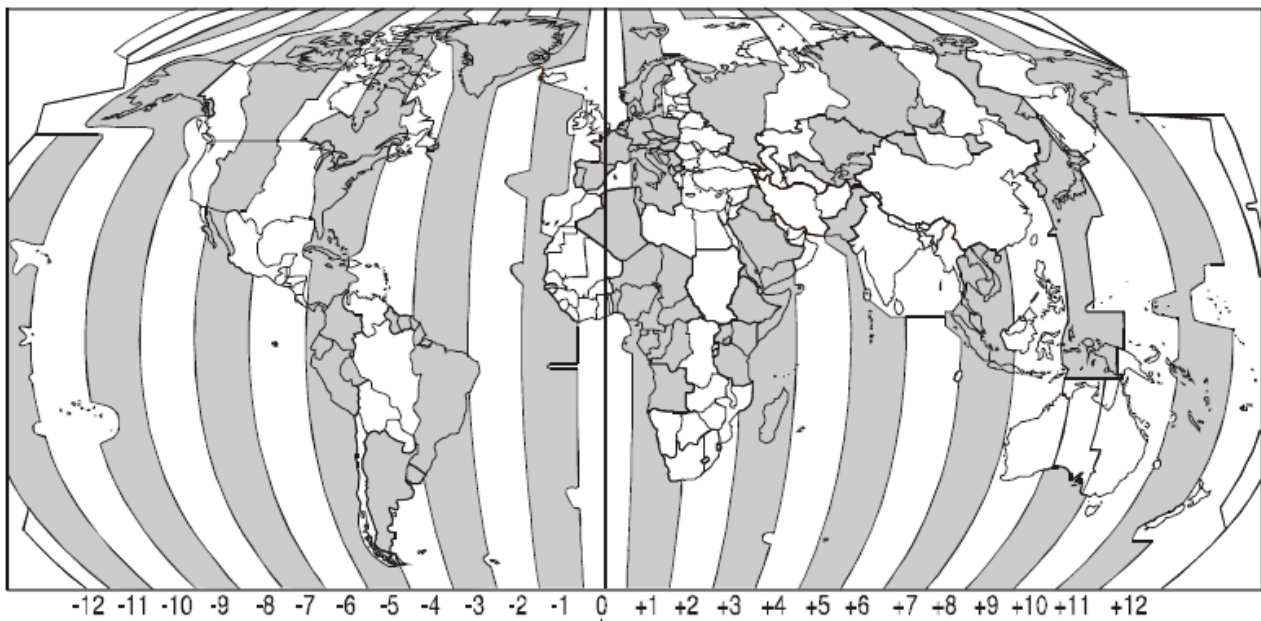
1. Нажмите несколько раз кнопку  до появления экрана GPS.
2. Для перехода в режим APRS\GPS нажмите и удерживайте одну секунду кнопку .
3. Вращайте ручку DIAL для выбора пункта меню 24: TIME ZONE.
4. Для настройки данного пункта меню нажмите кнопку .
5. Вращайте ручку DIAL для выбора разницы во времени от UTC (универсальное координированное время или время по Гринвичу).
6. Для правильного определения разницы смотрите рисунок ниже. Если на экране появляется надпись UTC+0:00, то время совпадает с временем по Гринвичу.
7. Нажмите кнопку PTT для сохранения новых установок и выхода из режима APRS\GPS.





UTC\ GMT (универсальное координированное время или время по Гринвичу)

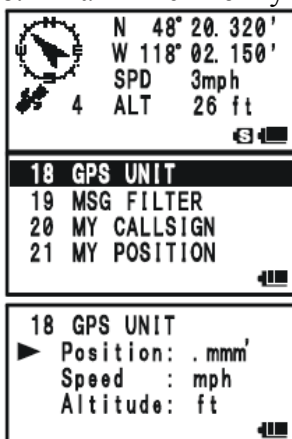

Выбор единиц измерения расстояния на экране GPS

1. Нажимайте кнопку  до появления экрана GPS.
2. Для перехода в режим APRS\GPS нажмите и удерживайте одну секунду кнопку .
3. Вращайте ручку DIAL для выбора пункта меню 18: GPS UNIT.
4. Для настройки данного пункта меню нажмите кнопку .
5. Вращайте ручку DIAL для выбора единицы измерения для функции Position (положение), это MMM или SS.
6. При помощи кнопки  перейдите к пункту «Скорость» (Speed), затем вращайте ручку DIAL для выбора нужной Вам единицы измерения (Km\h, mph или Knot).
7. При помощи кнопки  перейдите к пункту «Высота» , затем вращайте ручку DIAL для выбора нужной Вам единицы измерения (m или ft).
8. Нажмите кнопку PTT для сохранения новых установок и выхода из режима APRS\GPS.



Выбор данных по карте

При использовании большинства функций (включая APRS) по умолчанию используются данные WGS84, но Вы можете также использовать и другие данные.

1. Нажимайте кнопку  до появления экрана GPS.
2. Для перехода в режим APRS\GPS нажмите и удерживайте одну секунду кнопку .

3. Вращайте ручку DIAL для выбора пункта меню 16: GPS DATUM.
4. Для настройки данного пункта меню нажмите кнопку .
5. Вращайте ручку DIAL для выбора тех данных, которые Вам необходимы. Доступные данные: **WGS-84, Tokyo Mean, Tokyo Japan, Tokyo Korea, Tokyo Okinawa**
9. Нажмите кнопку PTT для сохранения новых установок и выхода из режима APRS\GPS.

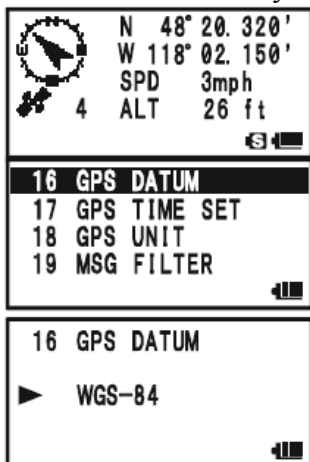





Система APRS

Радиостанция VX -8 R поддерживает APRS передачу данных 1200/9600 бит в секунду при помощи модема AX.25. APRS (автоматическая система передачи местоположения) является программой и зарегистрированной торговой маркой Боба Брунинга, WGS84.

Подготовка к работе с системой APRS

Прежде чем приступить к работе с системой APRS введите Ваш позывной, символ и положение (широта \ долгота) в радиостанцию VX-8R, а также активизируйте модем AX.25 посредством режима установок APRS\GPS.

1. Нажмите несколько раз кнопку  до появления экрана GPS.
 2. Для перехода в режим APRS\GPS нажмите и удерживайте одну секунду кнопку .
 3. Вращайте ручку DIAL для выбора пункта меню 20: MY CALLSIGN.
 4. Для настройки данного пункта меню нажмите кнопку .
 5. Выберите первую букву вашего позывного при помощи ручки DIAL или соответствующей клавиши.
- Пример 1: Вращайте ручку DIAL для выбора одного из 37 доступных символов.

Пример 2: Нажимайте несколько раз кнопку  для выбора четырех доступных символов:
W → X → Y → Z → 9 → W

6. После того как установлена первая буква позывного, нажмите кнопку  для перехода к вводу второй буквы и т.д.
7. Повторяйте действия пунктов 5 и 6 до тех пор, пока не введете все буквы вашего позывного.

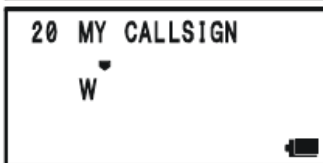
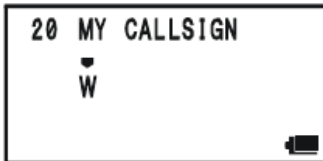

8. В случае ошибки используйте кнопку  для удаления. Позывной может содержать в своем названии до шести символов, если его название меньше шести символов, то заполните оставшееся место пробелами.

9. Нажмите кнопку  для перехода к следующему пункту, затем вращайте кнопку DIAL для выбора функции SSID (Идентификатор вторичной станции).

10. После окончания ввода названия вашего позывного и SSID нажмите кнопку  для сохранения новых установок.

11. Вращайте ручку DIAL для выбора пункта меню 22: MY SYMBOL.

12. Для настройки данного пункта меню нажмите кнопку .

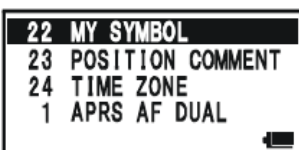
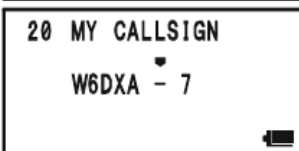
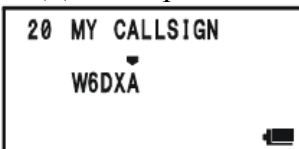

13. Вращайте ручку DIAL для выбора необходимого значка.

14. Для сохранения новых установок нажмите кнопку .

15. Вращайте ручку DIAL для выбора пункта меню 23: POSITION COMMENT.

16. Для настройки данного пункта меню нажмите кнопку .

17. Вращайте ручку DIAL для выбора необходимого комментария.

18. Для сохранения новых установок нажмите кнопку .



19. Вращайте ручку DIAL для выбора пункта меню 21: MY POSITION.

20. Для настройки данного пункта меню нажмите кнопку .

21. При подключении дополнительной антенны FGPS-2 к радиостанции выберите функцию Auto, вращая ручку DIAL, и перейдите к следующему пункту, в противном случае введите координаты вашего местоположения (широта \ долгота) вручную.

1. Выберите функцию Lat, вращая ручку DIAL.

2. Нажмите кнопку  для ввода координат широты.

3. Для навигации по каждой колонке используйте кнопки  и , затем используйте ручку DIAL для выбора необходимых чисел для каждой колонки. Введите координаты широты для каждой колонки.

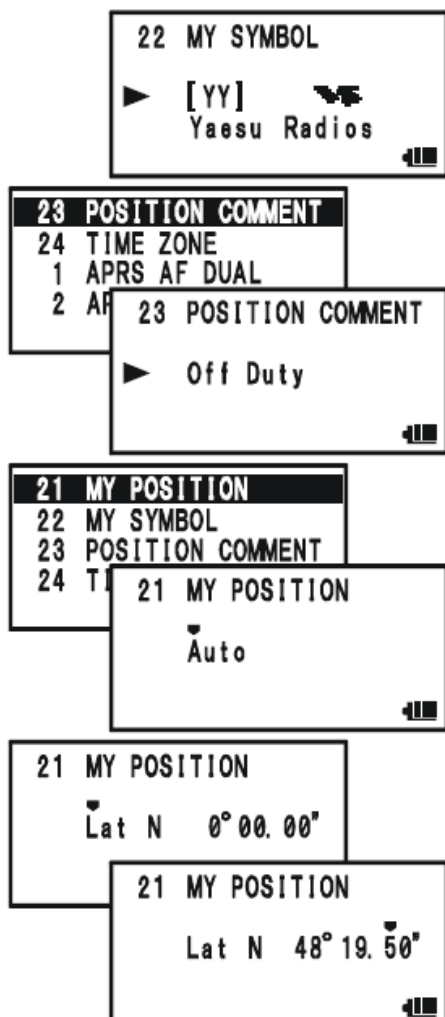





Список SSID (идентификатор подсистемы)

SSID	Детали
Номер	Домашний канал, I импульс домашнего канала
1	Цифровой репитер
2	Цифровой репитер

3	Цифровой репитер
4	Узел перехода от ВЧ к ОВЧ
5	I импульс (не домашний канал)
6	Работа через спутник
7	Носимая радиостанция, подобно VX-8R
8	Морская подвижная станция
9	Подвижная станция
10	Работа через интернет
11	Использование клавиш APRS (автоматическая система передачи местонахождения)
12	Переносные приборы, такие как ноутбуки и т.д.
13	Не используется
14	Устройство для отслеживания
15	Работа при высоких частотах

Подготовка

4. Передвиньте курсора на надпись Lat при помощи кнопок  /  , затем вращайте ручку DIAL по часовой стрелке, пока не услышите один щелчок и выберите Lon. Введите долготу, используя описанную выше процедуру, а затем перейдите к следующему шагу.
22. Для сохранения новых установок нажмите кнопку .
23. Вращая ручку DIAL, выберите пункт меню 4: APRS MODEM.
24. Для настройки данного пункта меню нажмите кнопку .
25. Вращая ручку DIAL, выберите 120bps (для активации модема AX.25).
26. Нажмите кнопку PTT для сохранения новых установок и выхода из режима APRS\GPS.

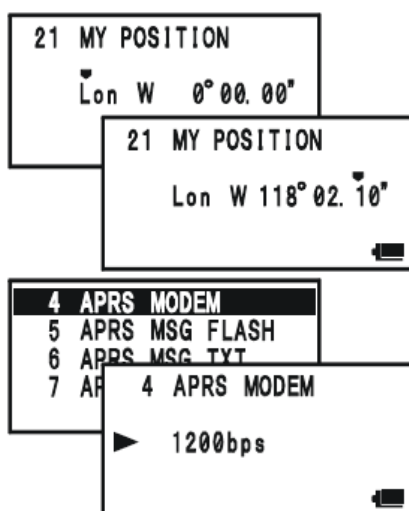

Также имеется функция для запоминания расположения при помощи GPS (в память можно вносить до 10-ти мест).

Прием APRS сигнала

1. Установите В-диапазон на частоту APRS. Диапазон 144. 390 МГц обычно используется в Северной Америке. В случае если Вам не известна APRS частота для вашей страны, то узнайте ее у вашего поставщика.

Активация модема AX.25 невозможна в А-диапазоне.



2. Отключите функцию экономии батареи приемника посредством пункта меню установок 79: SAVE RX.

При активации функции экономии батареи приемника радиостанция не в состоянии как следует принимать APRS сигнал.

3. Нажмите несколько раз кнопку , пока на дисплее не появится надпись STATION LIST. Функция STATION LIST позволяет запоминать до сорока станций, также данная функция сортирует станции по времени приема.

4. Для подтверждения деталей принятого сигнала вращайте ручку DIAL (или нажимайте кнопки



и выберите необходимую станцию, затем нажмите кнопку . На дисплее отобразится полученные дата и время (Received Data and Time), расстояние и направление станции (Distance and Direction of the Station), а также другая информация. При включении данных о состоянии (Status Text) в режиме сигнала кодера микрофона в верхнем правом углу появляется значок .

значок .

5. Для просмотра дополнительных полей или страниц полученной информации вращайте ручку

DIAL (или используйте кнопки .



Значки функции STATION LIST

Направление к принимаемой станции

Значки функции STATION LIST

Данные о состоянии

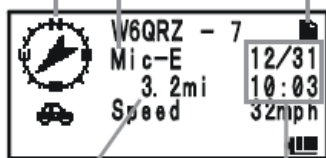

Получаемое время и дата

Расстояние до принимаемой станции





6. При окончании подтверждения нажмите кнопку  для возвращения к функции STATION LIST.

Значки функции STATION LIST

Символ	Детали
E	Mic-E: станция кодирования микрофона
P	Positions Station (на месте \ в движении)
p	Positions Station (на месте \ в движении) (данные в сжатой форме)
W	Weather Station
w	Weather Station (данные в сжатой форме)
O	Object Station
o	Object Station (данные в сжатой форме)
I	Item Station
i	Item Station (данные в сжатой форме)
K	Killed Station
k	Killed Station (данные в сжатой форме)
S	Status Station
?	Другая станция (включая станции, не использующие кодер)

Получение сигнала APRS

Удаление полученного сигнала при использовании функции STATION LIST

1. Нажмите несколько раз кнопку , пока на дисплее не появится надпись STATION LIST.
2. Вращайте ручку DIAL (или используйте кнопки /) для выбора станции посылающую сигнал, которую необходимо удалить из списка.
3. Нажмите на кнопку , при этом на дисплее появится надпись DELETE?, при повторном нажатии кнопки  выбранная станция будет удалена из списка STATION LIST.





STATION LIST 5/40	
1 E	WB6QRZ - 7 10:03
2 W	WB6QRZ 10:00
3 P	WB6QSP - 7 09:55

STATION LIST 5/40	
2 W	WB6QRZ 10:00
3 P	WB6QSP - 7 09:55
4 E	WB6QRP - 3 09:53

STATION LIST 5/40	
2	DELETE?
3 P	WB6QSP - 7 09:55
4 E	WB6QRP - 3 09:53

Установки фильтра для APRS

Фильтр для APRS позволяет Вам получать только определенные данные.

1. Нажмите несколько раз кнопку , пока на дисплее не появится надпись STATION LIST.
2. Нажмите и удерживайте в течение одной секунды кнопку  для перехода в режим установок APRS\GPS.
3. Вращайте ручку DIAL для выбора пункта меню 3: APRS FILTER.
4. Для настройки данного пункта меню нажмите кнопку .
5. Используйте кнопки / для выбора фильтра, который Вы бы хотели исключить, затем вращайте ручку DIAL для выбора опции OFF.
6. Повторите предыдущие шаги и выберите опцию OFF для других фильтров, которые Вы бы хотели исключить.
7. После этого нажмите кнопку PTT для сохранения новых установок и перехода в режим STATION LIST.





STATION LIST 5/40	
1 E W6QRZ - 7	10:03
2 W W6QRZ	10:00
3 P W6QSP - 7	09:55

3 APRS FILTER	
4 APRS MODEM	
5 APRS MSG FLASH	
6 APRS MSG TXT	

3 APRS FILTER	
▶ Mic-E	: ON
POSITION	: ON
WEATHER	: ON

Для передачи сигнала APRS нажмите кнопку .





Радиостанция VX-8R позволяет автоматически и периодически передавать APRS сигнал посредством меню установок APRS\GPS.

1. Нажмите несколько раз кнопку , пока на дисплее не появится надпись STATION LIST.
2. Нажмите и удерживайте в течение одной секунды кнопку  для перехода в режим установок APRS\GPS.
3. Вращайте ручку DIAL для выбора пункта меню 14:BEACON TX.
4. Для настройки данного пункта меню нажмите кнопку .
5. Вращайте ручку DIAL для выбора опции AUTO.
6. Нажмите кнопку , а затем вращайте ручку DIAL для выбора пункта меню 12: BEACON INTERVAL.
7. Для настройки данного пункта меню нажмите кнопку .
8. Вращайте ручку DIAL для выбора необходимого временного интервала.
9. После этого нажмите кнопку PTT для сохранения новых установок и перехода в режим STATION LIST.

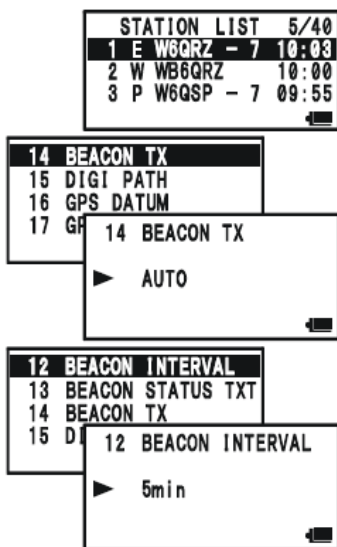







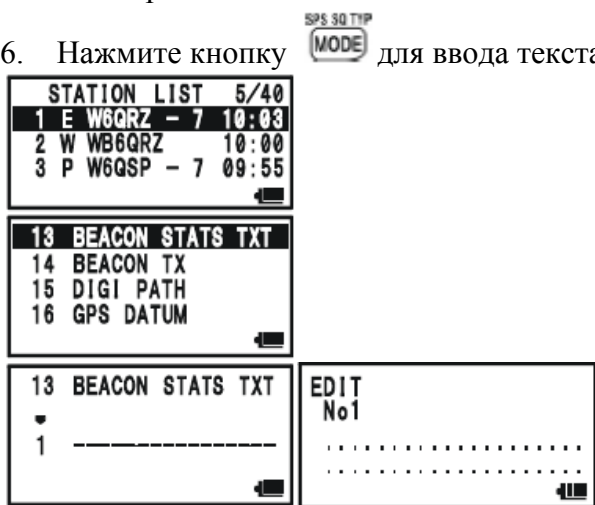

Если APRS частота занята (открыто шумоподавление) радиостанция VX-8R будет не в состоянии передать APRS сигнал в ручном или автоматическом режиме, поэтому убедитесь в том, что шумоподавление не работает.

Вы можете вносить в память пять текстовых сообщений о состоянии (до 60ти символов для каждого канала памяти), а также отправлять эти сообщения в ручном или автоматическом режиме вместе с сигналом APRS.



1. Нажмите несколько раз кнопку , пока на дисплее не появится надпись STATION LIST.
2. Нажмите и удерживайте в течение одной секунды кнопку  для перехода в режим установок APRS/GPS.
3. Вращайте ручку DIAL для выбора пункта меню 13:BEACON STATS TXT.
4. Для настройки данного пункта меню нажмите кнопку .
5. Вращайте ручку DIAL для выбора списка сообщений о состоянии (1-5) в который бы Вы хотели сохранить данные.
6. Нажмите кнопку  для ввода текста.



7. Для выбора первой цифры вращайте ручку DIAL (или используйте клавиатуру).
8. Для перехода к следующему символу используйте кнопку .
9. Для ввода всех последующих символов проделайте действия пунктов 6 и 7.
10. В случае ошибки используйте кнопку  для удаления символа и введите новый.
11. Для добавления или удаления символов текста используйте следующую процедуру:
 - В случае если Вы хотите удалить весь ранее введенный текст, то при помощи кнопок /  выберите функцию ALL CLEAR, а затем нажмите кнопку .
 - В случае если Вы хотите удалить текст после курсора сохраненный до этого, то при помощи кнопок /  выберите функцию CLEAR, а затем нажмите кнопку .
 - В случае если Вы хотите добавить символ, то при помощи кнопок /  выберите



функцию INSERT, а затем нажмите кнопку .

12. После этого нажмите кнопку PTT для сохранения новых установок и перехода в режим STATION LIST.





Установка поля цифрового репитера

Радиостанция VX-8R позволяет устанавливать до восьми цифровых репитеров для поля APRS (автоматическая система передачи местонахождения).

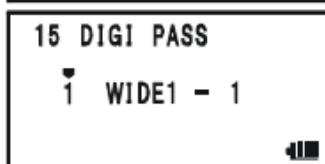
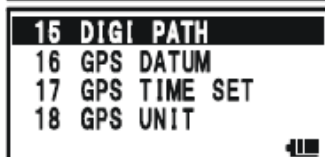
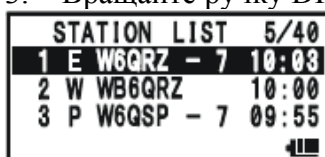
В радиостанции VX-8R в поле установлены по умолчанию WIDE-1 и WIDE-2 для уверенности в том, что ваш передаваемый APRS сигнал имеет широкую область передачи. Данную функцию рекомендуется использовать по умолчанию.

1. Нажмите несколько раз кнопку , пока на дисплее не появится надпись STATION LIST.
2. Нажмите и удерживайте в течение одной секунды кнопку  для перехода в режим установок APRS\GPS.
3. Вращайте ручку DIAL для выбора пункта меню 15:DIGI PATH.



4. Для настройки данного пункта меню нажмите кнопку .
5. Вращайте ручку DIAL для выбора пароль - номера (1-8) который бы Вы хотели установить.
6. Для начала ввода позывного в выбранное поле нажмите кнопку .
7. Для выбора первого символа позывного (с SSID) вращайте ручку DIAL или производите ввод при помощи клавиатуры.
8. Для перехода к следующему символу используйте кнопку .
9. Для ввода остальных символов позывного повторите действия пунктов 7 и 8.
10. В случае ошибки используйте кнопку  для удаления символа и введите новый.
11. После этого нажмите кнопку PTT для сохранения новых установок и перехода в режим STATION LIST.

Получение сообщения APRS



1. Установите В-диапазон на APRS частоту, частота 144.390 МГц обычно используется в Северной Америке. Если Вы не знаете APRS частоту используемую в вашей стране, то спросите ее у вашего дилера.

Модем AX.25 не активен при работе А-диапазона.

2. Отключите функцию экономии батареи приемника посредством пункта меню установок 79: SAVE RX.

При активации функции экономии батареи приемника радиостанция не в состоянии как следует принимать APRS сигнал.

3. Нажмите несколько раз кнопку , пока на дисплее не появится надпись APRS MESSAGE. Функция APRS MESSAGE позволяет запоминать до двадцати станций, также данная функция сортирует станции по времени приема.

4. Для подтверждения деталей принятого сигнала вращайте ручку DIAL (или нажимайте кнопки ) и выберите необходимую станцию, затем нажмите кнопку .

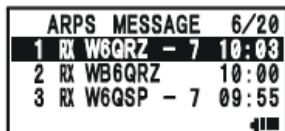

APRS MESSAGE 6/20	
1 RX W6QRZ - 7	10:03
2 RX WB6QRZ	10:00
3 RX W6QSP - 7	09:55

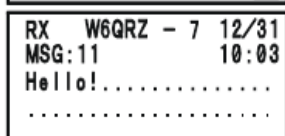



RX W6QRZ - 7	12/31
MSG:11	10:03
Hello!.....	
.....	



5. Для просмотра дополнительных полей или страниц полученной информации вращайте ручку DIAL (или используйте кнопки )

6. После окончания прочтения сообщения нажмите кнопку  для возвращения к функции APRS MESSAGE.

Удаление полученного сообщения с экрана APRS MESSAGE

1. Нажмите несколько раз кнопку , пока на дисплее не появится надпись APRS MESSAGE.

2. Вращайте ручку DIAL (или используйте кнопки ) для выбора сообщения, которое необходимо удалить.

3. Нажмите кнопку , на дисплее появится сообщение DELETE?. Нажмите еще раз кнопку , и выбранное сообщение будет удалено с экрана APRS MESSAGE.

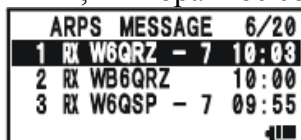

APRS MESSAGE 6/20	
1 RX W6QRZ - 7	10:03
2 RX WB6QRZ	10:00
3 RX W6QSP - 7	09:55

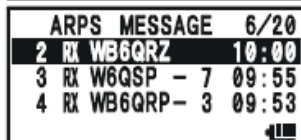

APRS MESSAGE 6/20	
2 RX WB6QRZ	10:00
3 RX W6QSP - 7	09:55
4 RX WB6QRP - 3	09:53



APRS MESSAGE 6/20	
2	DELETE?
3 RX W6QSP - 7	09:55
4 RX WB6QRP - 3	09:53

Установки фильтра для сообщений





Функция фильтра для сообщений позволяет Вам получать только определенные типы сообщений.

1. Нажмите несколько раз кнопку , пока на дисплее не появится надпись APRS MESSAGE.

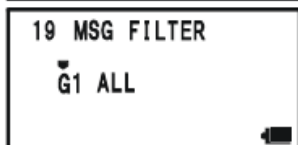
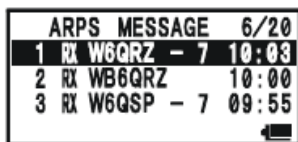









2. Нажмите и удерживайте в течение одной секунды кнопку  для перехода в режим установок APRS\GPS.

3. Вращайте ручку DIAL для выбора пункта меню 19: MSG FILTER.



4. Для настройки данного пункта меню нажмите кнопку .
5. При помощи кнопок  выберите необходимый Вам фильтр (G1 ALL или G2CQ).
6. В случае если Вы добавляете код новой группы сообщений или код списка сообщений, то выбирайте G3-G5 (для кода группы сообщений) или B1-B3 (для кода списка) вращая ручку DIAL, а затем нажав кнопку .
7. Для навигации по колонкам используйте кнопки  и . Затем при помощи ручки DIAL выберите необходимый символ или цифру для каждой колонки. Повторяйте данные действия для каждой колонки, чтобы завершить ввод сообщения (до 9ти символов) или списка (до 5ти символов).
8. После этого нажмите кнопку PTT для сохранения новых установок и возвращения в режим APRS MESSAGE.

Передача APRS сообщения

1. Нажмите несколько раз кнопку , пока на дисплее не появится надпись APRS MESSAGE.
2. Для отображения сообщения сохраненного ранее нажмите кнопку .
3. В случае если Вы хотите удалить весь ранее введенный текст, то при помощи кнопок  выберите функцию ALL CLEAR, а затем нажмите кнопку .
4. Введите позывной (с SSID) станции, с которой Вы бы хотели связаться при помощи кнопок  /  вспомогательной клавиатуры (выбор курсором) или вращая ручку DIAL (выбор цифры или буквы).
5. После того как Вы завершите ввод позывного (и SSID), нажмите кнопку .
6. Введите сообщение при помощи кнопок  /  вспомогательной клавиатуры (выбор курсором) или вращая ручку DIAL (выбор цифры или буквы). Допустимая длина до 67 символов. Вы можете добавить или удалить сообщение или символ, используя следующую процедуру:
 - В случае если Вы хотите добавить текст, введенный при помощи пункта меню 6: APRS MSG TXT, то при помощи кнопок  выберите доступные опции с MSG TXT 1 до MSG TXT 2, а затем нажмите кнопку .

- В случае если Вы хотите удалить текст после курсора сохраненный до этого, то при помощи кнопок / выберите функцию CLEAR, а затем нажмите кнопку .

- В случае если Вы хотите добавить символ, то при помощи кнопок / выберите функцию INSERT, а затем нажмите кнопку .

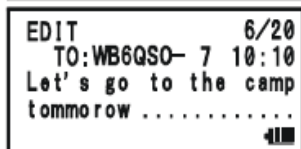
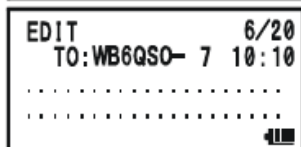
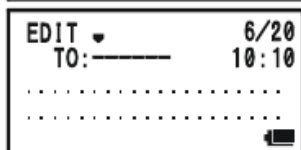
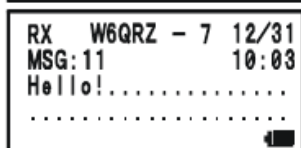
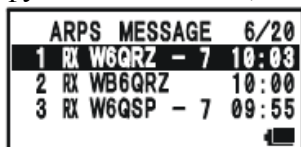

7. После окончания ввода сообщения нажмите кнопку для передачи сообщения.

8. Нажмите кнопку для возвращения к функции APRS MESSAGE. Переданное сообщение сохраняется.

9. При получении подтверждения доставки сообщения прозвучит сигнал, в случае неудачи сообщение будет передаваться в течение пяти минут с интервалом в минуту.



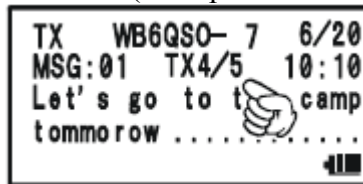
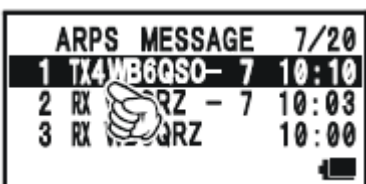
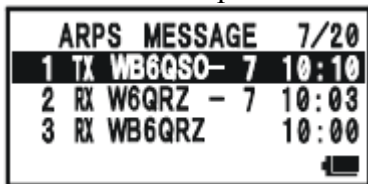

10. Оставшееся количество передач сообщения отображается на дисплее. Если после пяти передач сообщения не приходит подтверждение доставки, то на экране вместо количества оставшихся отправок появляется значок * или надпись TXOUT (на экране о деталях сообщения).



Сохранение шаблона сообщения

Вы также можете сохранять в память радиостанции до пяти шаблонов сообщений (каждое сообщение до 16ти символов).

1. Нажмите несколько раз кнопку , пока на дисплее не появится надпись APRS MESSAGE.
2. Нажмите и удерживайте в течение одной секунды кнопку для перехода в режим установок APRS\GPS.
3. Вращайте ручку DIAL для выбора пункта меню 6: APRS MSG TXT.

4. Для настройки данного пункта меню нажмите кнопку .
5. Вращайте ручку DIAL для выбора списка сообщений (1-5), в который бы Вы хотели сохранить ваше сообщение.
6. Нажмите кнопку  для начала ввода сообщения в выбранный список.
7. Для выбора первого символа сообщения вращайте ручку DIAL или используйте клавиши.
8. Для перехода к следующему символу используйте кнопку .
9. Для ввода остальных символов сообщения повторяйте действия пунктов 7 и 8.
10. В случае ошибки нажмите кнопку  для удаления символа и введите новый.
11. После этого нажмите кнопку PTT для сохранения новых установок и возвращения в режим APRS MESSAGE.

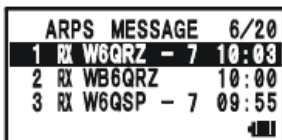

ARPS MESSAGE 6/20
 1 RX W6QRZ - 7 10:03
 2 RX WB6QRZ 10:00
 3 RX W6QSP - 7 09:55



6 APRS MSG TXT
 7 APRS MUTE
 8 APRS RINGER MSG
 9 APRS RINGER BCON

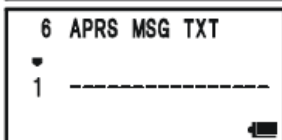

6 APRS MSG TXT
 1 _____

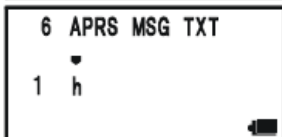

6 APRS MSG TXT
 1 h



6 APRS MSG TXT
 1 hello!

ARTS (Система автоматического оповещения ARTS)

Функция ARTS использует сигналы DCS для оповещения обеих сторон радиосвязи о том, что другая станция с функцией ARTS находится в зоне приема. Эта функция может быть очень полезна при проведении поисково-спасательных работ, где важно оставаться на связи с другими участниками группы.

Обе станции должны настроить один и тот же DCS код, а затем активизировать функцию ARTS, используя соответствующие команды. При желании могут быть установлены предупреждающие сигналы.

Вне зависимости от того нажимаете вы кнопку PTT или нет, каждые 25 (или 15) секунд, ваша радиостанция будет издавать сигнал, который состоит из субтона DCS длительностью 1 секунду. Если другая радиостанция находится в пределах зоны приема, то поступает сигнал (если включен) и на дисплее появляется надпись "IN RANGE" в противном случае отображается надпись "OUT RANGE".

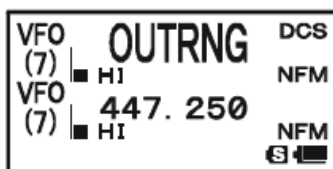

Вне зависимости от активности на передачу, опросы состояния другой радиостанции каждые 15 или 25 секунд будут продолжаться вплоть до отключения функции ARTS.

Более того, каждые 10 минут ваша радиостанция может передавать ваш позывной телеграфом, так что проблема идентификации решена полностью. (стр.92) Если функция ARTS отключается, то DCS отключается тоже (если, вы не использовали DCS ранее, вне работы ARTS).

Если вы выйдете из зоны приема более чем на одну минуту (4 опроса), ваш радиостанция "почувствует", что ответный сигнал не принимается и подаст три звуковых сигнала, а на дисплее отобразится надпись " OUT RANGE ". Если вы войдете в зону приема, радиостанция подаст звуковой сигнал еще раз, а на дисплее появится надпись " IN RANGE ".

При использовании функции ARTS рабочая частота будет отображаться, но ее изменение не будет допускаться. Необходимо отключить функцию ARTS для перехода к обычному режиму работы. Это предотвращает случайную потерю контакта при смене канала или рабочей частоты.

Базовые настройки и приемы работы функции ARTS

1. Установите в вашей радиостанции и в других радиостанциях одинаковый DCS код.

2. Нажмите кнопку [F/W] а затем кнопку . Вы увидите сообщение " OUT RANGE " на дисплее ниже рабочей частоты. Это означает, что функция ARTS активизирована.

3. Каждые 25 секунд, ваша радиостанция посылает запрос другим станциям, если ваш корреспондент отвечает опрашивающим сигналом ARTS, то надпись на дисплее сменится на "IN RANGE" в качестве подтверждения, что получен ответный ARTS сигнал от вашего корреспондента.

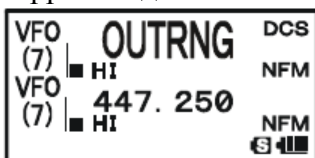



4. Нажмите кнопку  для отключения функции ARTS и возврата к обычному режиму работы.

Функция ARTS не работает при использовании функции блокировки для отключения кнопки PTT!

Настройка времени опроса ARTS

Временной отрезок между запросами при использовании функции ARTS может быть запрограммирован. Допустимые значения 25 (по умолчанию) или 15 секунд. Значение по умолчанию обеспечивает максимальную экономию энергии батарей, поскольку в этом случае сигнал издается реже. Для смены интервала опросов необходимо:

1. Нажмите и удерживайте в течение одной секунды кнопку  для перехода в режим установок (меню).
2. Вращайте ручку **DIAL** для установки пункта меню 6: "ARTS INTERVAL".
3. Нажмите кнопку  для подтверждения выбора данного пункта меню.
4. Вращая ручку **DIAL**, определите интервал времени между опросами (25 или 15 сек.).
5. Нажмите кнопку РТТ для сохранения новых установок и перехода в обычный режим работы.

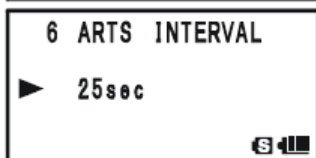

Настройка сигналов предупреждения ARTS



Функция ARTS позволяет вам использовать два вида сигналов предупреждения (в дополнении к возможности их отключения) об изменении статуса ARTS. В зависимости от вашего нахождения и ассоциаций со звуковыми сигналами, вы можете выбрать режим подачи звуковых сигналов, соответствующий вашему вкусу. Вы можете использовать одну из следующих схем:

IN RANGE: Звуковые сигналы издаются только при первом подтверждении того, что радиостанция находится в пределах зоны приема. При повторно подтверждении сигналы не издаются.

ALLWAYS: При приеме каждого опрашивающего сигнала от другой станции поступает звуковой сигнал.

OFF: Сигналы предупреждения отключены. Для получения информации о статусе ARTS функции используйте дисплей радиостанции.

Настройка сигналов оповещения ARTS выполняется следующим образом:

1. Нажмите и удерживайте в течение одной секунды кнопку  для перехода в режим установок (меню).
2. Вращайте ручку **DIAL** для установки пункта меню 5: "ARTS BEEP".
3. Нажмите кнопку  для подтверждения выбора данного пункта меню.
4. Вращая ручку **DIAL**, выберите режим подачи звуковых сигналов (см. выше).
5. Нажмите кнопку РТТ для сохранения новых установок и перехода в обычный режим работы.



Настройка CW идентификации

Функция ARTS включает в себя CW идентификатор, описанный ранее. Каждые 10 минут в режиме ARTS, радиостанция может отправлять "DE (ваш позывной) K", если данная функция активна. Поле позывного может быть до 16 символов.



Процедура программирования CW идентификатора приведена ниже:

1. Нажмите и удерживайте в течение одной секунды кнопку  для перехода в режим установок (меню).

2. Вращайте ручку **DIAL** для установки пункта меню 21: "CW ID".

3. Нажмите кнопку  для подтверждения выбора данного пункта меню.

4. Вращая ручку **DIAL**, установите значение "ON". После этого активируется функция CW идентификации.

5. Нажмите кнопку  для программирования вашего позывного. При необходимости удаления предыдущего позывного нажмите и удерживайте кнопку .

6. Вращая ручку **DIAL** выберите первую букву вашего позывного.

Пример 1: Вращайте ручку **DIAL** для выбора одного из 37 доступных символов.

Пример 2: Нажимайте несколько раз кнопку  для выбора четырех доступных символов:
W → X → Y → Z → 9 → W

7. После того как установлена первая буква позывного, нажмите кнопку  для перехода к вводу второй буквы и т.д.

8. Повторяйте действия пунктов 6 и 7 до тех пор, пока не введете все буквы вашего позывного. Вы можете указать дробную черту (— • • — •) если работаете из временной позиции.

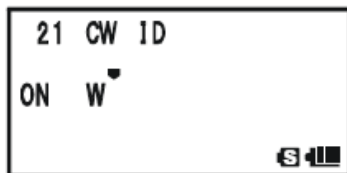
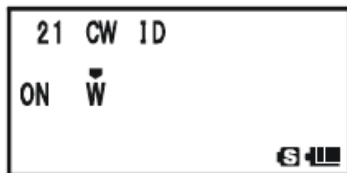
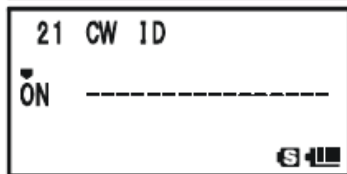
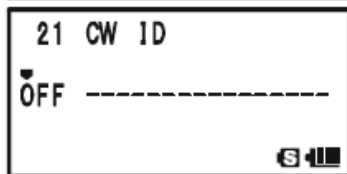
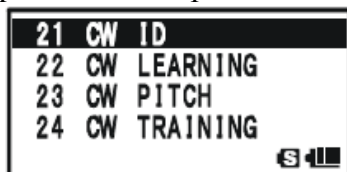

9. Для удаления ранее сохраненных данных после курсора нажмите и удерживайте кнопку .

10. В случае ошибки используйте кнопку  для удаления.

11. После полного ввода позывного нажмите кнопку  для подтверждения, а затем кнопку РТТ

для сохранения новых установок и перехода в обычный режим.

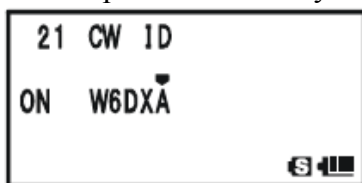

- 1. Вы можете произвести проверку введенного позывного, для этого повторите действия пунктов 1-3 и нажмите кнопку [F/W].*
- 2. Вы можете настроить тон мониторинга посредством пункта меню 28: CW PITCH. Доступные частоты: 400-1000 Гц (1 шаг-50 Гц).*

Работа с анализатором спектра

Анализатор спектра позволяет увидеть активность на каналах ниже или выше текущего канала при работе в режиме VFO.

Дисплей отобразит относительный уровень сигнала на каналах в непосредственной близости от текущей рабочей частоты.

Функция анализатора спектра может быть активирована только при A-диапазоне (A-Band) и при работе радиостанции в одиночном режиме (Mono).

Существует два режима работы анализатора спектра:



1Time: В этом режиме радиостанция проходит рабочий диапазон один раз.

CONTINUOUS: В этом режиме радиостанция проходит рабочий диапазон непрерывно до тех пор,

пока вы не нажмете кнопку  или не выключите режим анализатора спектра.



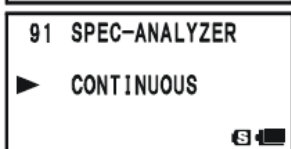
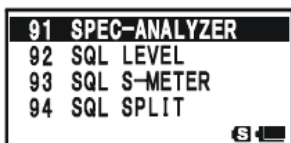

Full Time: Данный режим активизируется также как режим CONTINUOUS. Однако, из динамика радиостанции слышен звук принимаемого сигнала () при активации анализатора спектра в диапазоне от 30 до 580 МГц (кроме FM вещательного диапазона).

Установка режима работы анализатора спектра



1. Нажмите и удерживайте в течение одной секунды кнопку  для перехода в режим меню.
2. Вращайте ручку **DIAL** для выбора пункта меню 91: SPECTRUM ANALYZER.
3. Нажмите кнопку  для перехода к настройке данного пункта меню.
4. Вращайте ручку **DIAL** для выбора необходимого режима работы анализатора спектра (см. выше).
5. После этого нажмите кнопку **PTT** для сохранения новых установок и перехода в обычный режим.

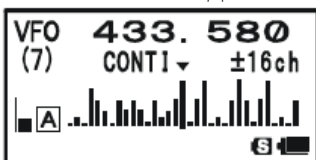

Активация анализатора спектра

1. Переведите Вашу радиостанцию в режим VFO и “A-Band” одиночного приема.
2. Нажмите кнопку , затем  для активации анализатора спектра.
3. После активации анализатора спектра нажмите кнопку  или  для изменения ширины обозрения. Допустимые значения: +/- 5, 9, 16, 24, 60 каналов (по умолчанию: +/- 16 каналов). Однако ширина диапазона обзора зависит от величины шага канала, так что используется значение шага каналов по умолчанию в соответствии с любительским диапазоном, в котором вы работаете.



4. Для выключения анализатора спектра и работы на центральном (отображаемом) канале, нажмите кнопку  для остановки сканирования, затем нажмите кнопки  и .

Функция частотомера

Функция частотомера в вашей радиостанции позволяет измерить частоту близлежащих передатчиков, которая заранее неизвестна. Вы можете измерить частоту передатчика, разместив радиостанцию вблизи работающего передатчика.

Радиостанция VX-8R осуществляет высокоскоростной поиск сигнала в пределах ± 5 МГц от частоты, отображаемой на экране. Если в пределах сканируемого участка частот будет обнаружен мощный сигнал, то на дисплее VX-8R будет отображена его (самого мощного сигнала) частота, которая будет записана в специальный канал "частотомера".

Функция частотомера предназначена для индикации рабочей частоты передатчика, который находится достаточно близко от пользователя. Однако данная функция не предусматривает точное определение частоты другой станции.

Функция частотомера может быть активирована только при работе радиостанции VX-8R в диапазоне "A-Band".

1. Установите диапазон "A-Band" в режиме VFO в заранее установленном частотном диапазоне для измерения частоты передатчика, затем установите диапазон "A-Band" в качестве рабочего.

2. Разместите радиостанцию в непосредственной близости от исследуемого передатчика.

3. Вращайте ручку настройки **DIAL**, удерживая нажатой кнопку , выберите режим "CH COUNTER".

4. Отпустите кнопку  для активизации частотомера. При этом отобразится частота исследуемого передатчика. Если функция частотомера активна, то также будет активен аттенюатор входной цепи в 50 дБ. Таким образом, может быть определена только частота близкорасположенных передатчиков.

5. Если не удастся определить частоту передатчика, то на две секунды отобразится надпись --- **NO** --- и радиостанция вернется к частоте, которая отображалась при активизации режима частотомера.

6. Если вы завершили процесс измерения нажмите кнопку . Режим частотомера будет завершен.

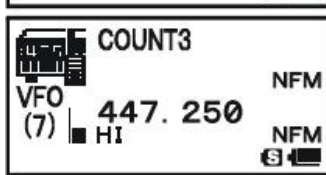

Установка значения диапазона сканирования частотомера

Вы можете изменить значение диапазона частотомера. Допустимые значения: ± 5 , ± 10 , ± 50 , и ± 100 МГц (По умолчанию: ± 5 МГц).

Процедура установки значения диапазона сканирования частотомера выглядит следующим образом:

1. Нажмите и удерживайте в течение одной секунды кнопку  для перехода в режим меню.
2. Вращайте ручку **DIAL** для выбора пункта меню 19:CH COUNTER.

3. Нажмите кнопку  для перехода к настройке данного пункта меню.
4. Вращайте ручку **DIAL** для выбора необходимого диапазона сканирования (см. выше).
5. После этого нажмите кнопку **PTT** для сохранения новых установок и перехода в обычный режим.

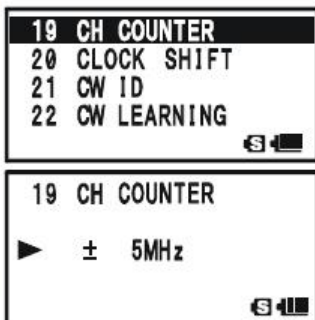

Операции умного поиска

Функция умного поиска позволяет загружать частоты, активность на которых была зафиксирована Вашей радиостанцией. При активизации функции поиска, радиостанция осуществляет сканирование вверх и вниз от основной частоты, сохраняя частоты, на которых была зафиксирована активность в специальном банке каналов памяти, состоящим из 31 канала (15 для частот выше текущей рабочей, 15 для частот ниже текущей рабочей и сама текущая рабочая частота).



При использовании функции умного поиска доступно два рабочих режима:

SINGLE: В этом режиме трансивер осуществляет один проход вверх и вниз по частоте относительно текущей рабочей. Если в канале отмечается активность, то частота заносится в банк памяти. Независимо оттого заполнен ли каждый из 31 канала или нет, поиск будет остановлен после одного прохода вверх и вниз по частоте.

CONTINUE: В этом режиме трансивер осуществляет один проход вверх и вниз по частоте относительно текущей рабочей частоты. Если не все еще каналы заполнены, то поиск продолжается до тех пор, пока каждый из 31 канала не будет содержать частоту с активной станцией.

Функция умного поиска может быть активизирована только при работе радиостанции в одиночном режиме (Mono).

Установка рабочего режима функции умного поиска

1. Нажмите и удерживайте в течение одной секунды кнопку  для перехода в режим меню.
2. Вращайте ручку **DIAL** для выбора пункта меню 88:SMART SEARCH.
3. Нажмите кнопку  для перехода к настройке данного пункта меню.
4. Вращайте ручку **DIAL** для выбора необходимого диапазона сканирования (см. выше).
5. После этого нажмите кнопку **PTT** для сохранения новых установок и перехода в обычный режим.

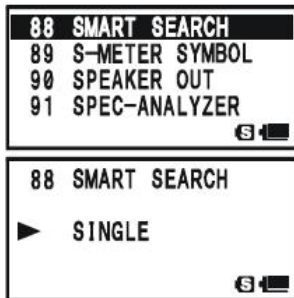

Сохранение в банке памяти функции умного поиска

1. Установите радиостанцию в режим VFO в одиночном режиме (Mono). Убедитесь, что порог шумоподавителя установлен верно, то есть шум эфира подавляется.

2. Вращайте ручку DIAL, одновременно удерживая кнопку , выберите режим SMART SEARCH.



3. Для запуска частотомера отпустите кнопку .

4. По мере обнаружения активных каналов, вы сможете фиксировать количество занятых каналов на дисплее радиостанции в окне номера канала памяти.

5. В зависимости от режима умного поиска (SINGLE или CONTINUOUS), сканирование будет прекращено и на дисплее будет отображен канал "С" банка памяти функции умного поиска.

6. Для вызова соответствующего канала, вращайте ручку DIAL и выберите необходимый канал.

7. Для возврата к обычному режиму работы нажмите кнопку .

Функция умного поиска может оказаться очень полезной при первом вашем визите в незнакомый город. Нет необходимости тратить время на поиски частот местных репитеров, просто спросите у вашей радиостанции VX-8R, где идет работа.

Функция «Сообщения» (Message)

Радиостанция VX-8R имеет функцию «Сообщения» для отправки сообщений (до 16 знаков) вместо посылки голосовых сообщений. Можно запрограммировать 20 различных сообщений, любое из которых можно выбрать и отправить с вашим идентификационным номером (ID).

Примечание:

Функция «Сообщения» требует, чтобы все корреспонденты, использующие радиостанции VX-8R, VX-3R или FTM-10R\SR сохраняли одинаковые сообщения, одинаковые списки участников и устанавливали одинаковые частоты.

Данная функция не отправляет сообщения через репитер.

Программирование сообщения

(Необходимо чтобы у всех участников одинаковые сообщения были расположены в одинаковом порядке.)

Радиостанция VX-8R имеет 20 сегментов сообщений, включая сообщения, запрограммированные на заводе (EMERGENCY). Сообщения, запрограммированные на заводе можно в любой момент переписать на собственные.

1. Нажмите и удерживайте в течение одной секунды кнопку  для перехода в режим меню.

2. Вращая ручку DIAL, выберите пункт меню **59: MESSAGE SELECT**.

3. Для настройки данного пункта меню нажмите кнопку .

4. Вращая ручку DIAL, выберите необходимый сегмент сообщения, в который Вы бы хотели сохранить сообщение. При этом на экране отобразится сообщение, сохраненное до этого.

5. Для программирования данного сообщения нажмите кнопку .



6. Нажмите и удерживайте кнопку  в течение одной секунды для удаления сохраненного сообщения.

7. Вращая ручку DIAL или используя клавиатуру, выберите первый символ сообщения, который Вы бы хотели сохранить.

Пример 1: Вращайте ручку DIAL для выбора любого из 61 доступных символов.



Пример 2: Нажимайте несколько раз кнопку  для выбора четырех имеющихся символов a → b → c → A → B → C → 2 → a



8. Нажмите кнопку  для сохранения первого символа сообщения и перехода к следующему.

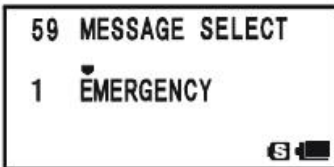
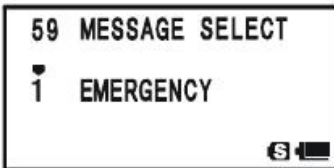

9. Повторите действия описанные в пунктах 7 и 8 для завершения сообщения (до 16ти знаков). В

случае ошибки нажмите кнопку  для возвращения к символу, который был неправильно введен, а затем введите правильный символ.



10. Нажмите и удерживайте кнопку  для удаления всех данных после курсора, которые были сохранены до этого.

11. После окончания ввода данных нажмите кнопку .



12. Для сохранения другого сообщения повторите действия пунктов 3-11.
13. Нажмите кнопку РТТ для перехода в режим обычной работы.

Программирование списка участников



Необходимо чтобы все участники устанавливали одинаковые списки (содержащие их идентификационные номера (ID) в одинаковые ячейки и в одинаковом порядке).

Можно зарегистрировать максимум 20 человек для идентификации отправителя. При получении сообщения Вы можете узнавать отправителя по идентификационному номеру (ID) в регистре. Также Ваш идентификационный номер посылается получателю при отправке сообщения.

Если у всех участников есть регистрационная информация (ID), то идентификационный номер отправителя будет появляться на экране при получении сообщения.

Функция может работать также без зарегистрированных идентификационных номеров. В данном случае на экране будут появляться номера участников от 1 до 20 (MEMBER 1-20).

Рекомендуется использовать значок звонка для списка участников.

1. Нажмите и удерживайте в течение одной секунды кнопку  для перехода в режим меню.
2. Вращая ручку **DIAL**, выберите пункт меню **57: MESSAGE LIST**.
3. Для настройки данного пункта меню нажмите кнопку .
4. Вращая ручку **DIAL**, выберите необходимую ячейку сообщения, в которую Вы бы хотели сохранить ID (идентификационный номер) участника (от 1 до 20). При этом на экране отобразится ID (идентификационный номер) участника, сохраненный до этого.

5. Для программирования данного идентификационного номера нажмите кнопку .

6. Нажмите кнопку  для удаления сохраненного идентификационного номера.



7. Вращая ручку **DIAL**, выберите первый символ идентификационного номера, который Вы бы хотели сохранить.

Пример 1: Вращайте ручку **DIAL** для выбора любого из 61 доступных символов.

Пример 2: Нажимайте несколько раз кнопку  для выбора четырех имеющихся символов **p → q → r → s → P → Q → R → S → 7 → p**

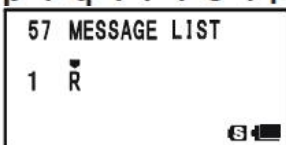

8. Нажмите кнопку  для сохранения первого символа сообщения и перехода к следующему.

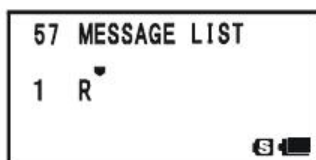

9. Повторите действия пунктов 7 и 8 для завершения сообщения (до 8ми знаков). В случае ошибки нажмите кнопку **BAND** для возвращения к символу, который был неправильно введен, а затем введите правильный символ.

10. Нажмите кнопку  для удаления всех данных после курсора, которые были сохранены до этого.

11. После окончания ввода данных нажмите кнопку .

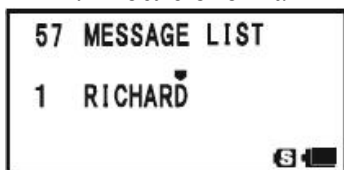

12. Для сохранения другого сообщения повторите действия пунктов 3-10.

13. Нажмите кнопку **PTT** для сохранения новых параметров и перехода в режим обычной работы.

Установка личного идентификационного номера (ID)

Выбор личного идентификационного номера осуществляется из списка участников.

1. Нажмите и удерживайте в течение одной секунды кнопку  для перехода в режим меню.

2. Вращая ручку **DIAL**, выберите пункт меню **58: MESSAGE REGISTER**

3. Для настройки данного пункта меню нажмите кнопку .

4. Вращая ручку **DIAL**, выберите необходимую ячейку участника (от 1 до 20) в которой сохранен Ваш личный идентификационный номер.

5. Нажмите кнопку **PTT** для сохранения новых параметров и перехода в режим обычной работы.

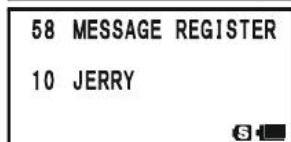
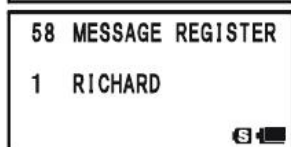





Отправка сообщений

Зарегистрированное сообщение можно послать на радиостанции, работающие на прием синхронной частоты.

Сообщение содержит также идентификационный номер отправившего его участника, по которому его можно определить.



Установка личного идентификационного номера (ID), описанная в предыдущей главе требуется для отображения ID отправителя с полученным сообщением.

1. Установите радиостанцию на синхронную частоту.

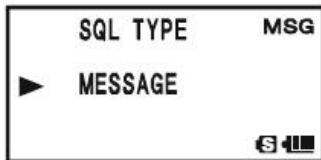
2. Нажмите и удерживайте в течение одной секунды кнопку  для перехода в режим меню.
3. Вращая ручку **DIAL**, выберите пункт меню **59: MESSAGE SELECT**.
4. Для настройки данного пункта меню нажмите кнопку .
5. Вращая ручку **DIAL**, выберите ячейку с сообщением, которую необходимо отправить.
6. Нажмите кнопку **PTT** для возвращения в обычный режим работы.
7. Сначала нажмите кнопку , а затем кнопку , что обеспечит быстрый переход к пункту меню 95: SQL TYPE.
8. Вращайте ручку **DIAL**, пока на дисплее не появится надпись **MESSAGE** (активация функции «Сообщения»).
9. Нажмите кнопку **PTT** для выхода из режима настройки и активации функции Message (сообщения), при этом на дисплее появится надпись **MSG**.
10. При активации функции Message (сообщения) на дисплее появится буква **M** и надпись **100 MHz**.
11. Нажмите кнопку **PTT** (при этом не говорите ничего в микрофон) для передачи выбранного сообщения на синхронной частоте. Передача сообщения занимает около 6ти секунд.



Получение сообщения

1. Установите радиостанцию на синхронную частоту.
2. Сначала нажмите кнопку , а затем кнопку , что обеспечит быстрый переход к пункту меню 95: SQL TYPE.

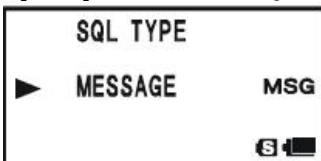

3. Вращая ручку **DIAL**, выберите функцию **MESSAGE** (т.е. данная функция будет активирована).
4. Нажмите кнопку **PTT** для выхода из режима настройки и активации функции Message (сообщения), при этом на дисплее появится надпись **MSG**.
5. При получении сообщения индикатор мигает белым цветом и на экране отображается идентификационный номер отправителя.
6. Нажмите любую кнопку (кроме **VOL**) для удаления сообщения и получению нового.
- Для отключения функции Message повторите действия пунктов описанных выше и вращая ручку **DIAL** выберите **OFF** в пункте 3.

При активации функции CTCSS\DCS\EPCS (которые были описаны ранее). Вы можете подтвердить получение сообщения звуковым сигналом.

Функция аварийного режима (Emergency)



Работа аварийного канала

Радиостанция VX-8R имеет функцию работы в аварийном режиме, которая может быть полезна, если кто-либо сканирует ту же частоту, что и УВЧ-диапазон домашнего канала вашей радиостанции.

Данную функцию можно активировать нажатием и удержанием в течение одной секунды

кнопки .

После этого (А) радиостанция возвращается на любительский УВЧ-диапазон домашнего канала, Вы услышите звуковой сигнал (В) (громкость которого можно настроить при помощи ручки **VOL**), индикатор (С) будет мигать белым цветом. Для временного отключения (D) нажмите кнопку **PTT**. После этого Вы сможете передавать сигналы на УВЧ-диапазон домашнего канала, через две секунды (Е) после того как вы отпустите кнопку **PTT** функция возобновит свою работу.

Для отключения функции Emergency нажмите и удерживайте кнопку  в течение одной секунды или отключите радиостанцию, нажав и удерживая в течение одной секунды кнопку  (**PWR**).

Данная функция может быть использована для предупреждения, что Вы в опасности (например, во время прогулки). Также звуковой сигнал может напугать нападающего, что поможет Вам убежать.

1. Убедитесь в том, что ваша радиостанция и радиостанция ваших близких и друзей сканируют одну частоту, т.к. при посылке звукового сигнала о тревоге ID отправителя не отображается на экране. Пользуйтесь данной функцией только в крайних случаях!

2. Функцию индикатора можно заменить другой с помощью пункта меню 34: EMERGENCY SELECT.

Функция аварийного определения идентификационного номера (EAI):

Функция автоматического определения идентификационного номера (EAI) может быть использована для помощи в поисках людей, ставших жертвами таких стихийных действий как землетрясения. Также данная функция полезна, в случае если спасатели получают ранения в процессе разбора завалов.

При использовании функции EAI для поиска передается особая команда (тоновая пара CTCSS), благодаря которой радиостанция пострадавшей стороны начнет издавать сигнал благодаря которому можно начать поиск.

Если спасательная команда работает на опасной территории, то на всех радиостанциях должна быть активизирована функция EAI.

Функция аварийного определения идентификационного номера (EAI) имеет два рабочих режима:

Режим работы с интервалами: (когда радиостанция посылает тоновые пары CTCSS), при этом будут автоматически передаваться короткие звуковые сигналы (0.5 секунд) каждые 2.5 секунды до истечения периода времени установленного таймером.

Беспрерывно: радиостанция передает непрерывной звуковой сигнал (при минимальной эксплуатации микрофона) до истечения периода времени установленного таймером.



Функция EAI активизируется в том случае, когда происходит прием тоновой пары CTCSS, хранящаяся в кодовой памяти принимающего пейджера (установка осуществляется при помощи пункта меню 67: PAGE.CODE-RX) на частоте, хранящейся на канале памяти EAI. При этом корреспонденту НЕ обязательно использовать кнопку РТТ для передачи сигнала.

В случае, если ваш позывной сохранен в память радиостанции и активизирован идентификатор постоянной работы посредством пункта меню 21: CW ID. При этом радиостанция передаст Ваш позывной при первой активации функции EAI путем удаленного пейджинга, это также будет происходить каждые 10 минут. Позывной можно заменить любой последовательностью знаков, например именем. После отправки позывного или имени радиостанция начнет отправку сигналов с промежутком, установленным пользователем (от 1 до 30 минут). Отправка позывного или имени будет производиться каждые 10 минут.

Функция EAI требует:



1. Чтобы Вы сохранили пару CTCSS тонов в память принимающего пейджера
2. Сохранили необходимую координатную УКВ частоту в канал памяти EAI.

Выбор режима EAI и его времени передачи

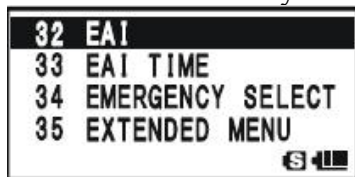
1. Нажмите и удерживайте в течение одной секунды кнопку  для перехода в режим меню.
2. Вращая ручку **DIAL**, выберите пункт меню **33:EAI TIME**.
3. Для настройки данного пункта меню нажмите кнопку .
4. Вращая ручку **DIAL**, выберите нужный режим EAI (INT или CON) и время передачи (1-10, 20, 30, 40 и 50 минут).
5. Нажмите кнопку **РТТ** для сохранения новых установок и перехода в обычный режим.



Активация функции EAI

1. Нажмите и удерживайте в течение одной секунды кнопку  для перехода в режим меню.
2. Вращая ручку **DIAL**, выберите пункт меню **32:EAI**.
3. Для настройки данного пункта меню нажмите кнопку .

4. Вращая ручку **DIAL**, выберите **ON** (активировав таким образом функцию EAI)
5. Нажмите кнопку **PTT** для сохранения новых установок и перехода в обычный режим (при этом функция EAI должна быть активирована).



После активации функции EAI на дисплее, в ячейке номера канала памяти появится надпись EAI и номер диапазона (или номер канала памяти).

Для отключения функции EAI повторите действия, описанные в пунктах выше, а в пункте 4 выберите OFF при вращении ручки DIAL.

Радиостанция не будет реагировать на функцию EAI в том случае, если:





1. *открыто шумоподавление.*
2. *на рабочей частоте существует входной сигнал.*
3. *рабочая частота та же, что и запрограммирована в память радиостанции в качестве частоты EAI.*
4. *УКВ частота хранится в канале памяти EAI.*

Определение местоположения корреспондента, который не отвечает на сигналы при помощи функции EAI.

1. Вызовите канал памяти EAI (он должен соответствовать каналу памяти разыскиваемого человека), он расположен сразу после последнего «постоянного» канала памяти.



2. Установите такую же тоновую пару CTCSS, что и кодовой памяти принимающего пейджера радиостанции разыскиваемого человека.

- Сначала нажмите кнопку , а затем кнопку , что обеспечит быстрый переход к пункту меню 68: PAGE CODE TX.
 - Вращая ручку **DIAL**, выберите первый тон.
 - Нажмите кнопку .
 - Вращайте ручку **DIAL** для выбора второго тона.
 - Нажмите кнопку  для сохранения новых установок и выхода из режима установки.

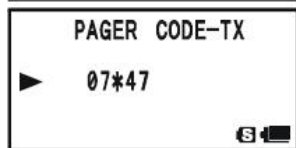
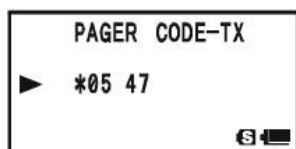

3. Нажмите кнопку **PTT** и удерживайте ее в течение пяти секунд. Функция EAI активируется, если сигнал EAI будет получен радиостанцией, при этом она будет запрограммирована на соответствующий EAI CTCSS тон. Радиостанция потерявшего корреспондента начнет издавать громкий звуковой сигнал, а ее передатчик начнет посылать периодические ответы, после этого можно приступить к поискам.

3. Передний аттенюатор (АТТ) часто бывает удобен в нахождении радиостанции пропавшего человека, т.к. легче следить за пиками более слабых сигналов. Вы можете выбрать уровень аттенюатора нажатием кнопки  для уменьшения силы сигнала «АТТ 1 (10 dB)», «АТТ 2 (150 dB)», «АТТ OFF».

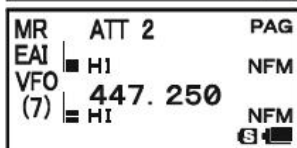
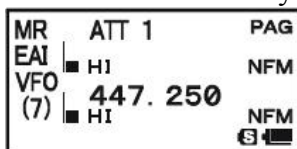

4. Нажмите кнопку  для перехода в обычный режим.





Функция подключения к Интернету

Радиостанцию **VX-8R** можно использовать для доступа к «узлу» (репитеру или базовой станции), который связан с сетью Vertex Standard WIRES (Wide-Coverage Internet Repeater Enhancement System), работающей в режиме SRG (Sister Radio Group). Подробности можно найти на сайте <http://www.vxstd.com/en/wiresinfo-en/>. Эту функцию также можно использовать для доступа к другим системам, подробности приведены далее.

Режим SRG (группа родственных радиостанций)

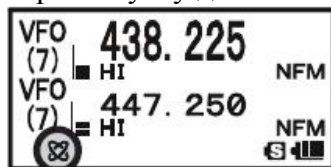
1. Нажмите кнопку  для включения функции подключения к Интернету. В правом верхнем углу дисплея появится значок .



2. Вращайте ручку настройки, нажав и удерживая кнопку  для выбора номера доступа DTMF 0, DTMF 9, DTMF A, DTMF B, DTMF C, DTMF D, DTMF (*), DTMF (#), соответствующего репитеру WIRES, с которым Вы хотите установить Интернет-соединение (спросите у хозяина или оператора репитера, если Вам неизвестны номера доступа к сети). Затем нажмите кнопку **PTT**, чтобы выйти из режима выбора.

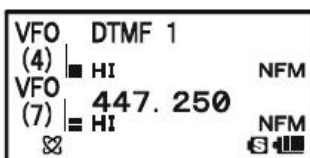

3. С активизированной функцией соединения с Интернетом (как указано выше) **VX-8R** генерирует короткий (0,1 секунды) тон DTMF, соответствующий выбору в предыдущем пункте. Этот тон DTMF посылается в начале каждой передачи для установления или обслуживания связи с удаленным репитером WIRES, работающим в режиме SRG.
4. Для выхода из режима соединения с Интернетом нажмите еще раз кнопку . Соответствующий значок исчезнет с дисплея.

Если другие корреспонденты сообщат Вам, что в начале каждой передачи с вашей радиостанции приходит DTMF сигнал, но при этом Вы не работаете с Интернетом, то отключите данную функцию с помощью действий, описанных в пункте 4.

Режим FRG(группа дружественных радиостанций)

Используя DTMF-последовательности для доступа, можно соединяться с другими системами связи с Интернетом.

Программирование FRG кода

Загрузите DTMF-тоны, которые Вы хотите использовать для доступа к соединению с Интернетом, в регистр автонабора DTMF. В нижеприведенном примере в качестве кода доступа к узлу W6DXC будет использоваться «# 1101D».

1. Нажмите и удерживайте в течение одной секунды кнопку  для входа в режим установки.

2. Вращайте ручку настройки для выбора пункта меню 45: INTERNET SELECT.

3. Нажмите кнопку  для перехода к установке данного пункта меню.

4. Вращайте ручку настройки **DIAL** для выбора регистра памяти DTMF, в который Вы бы хотели сохранить код доступа (1 – 64).

5. В случае если Вы хотите присвоить буквенно-цифровое значение к каналу памяти

Интернета, то перейдите к следующему пункту, в противном случае нажмите кнопку  и перейдите к пункту 13.

6. Для программирования названия нажмите кнопку .

7. Вращайте ручку настройки **DIAL** для выбора первой цифры названия.

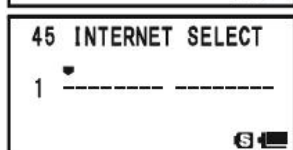
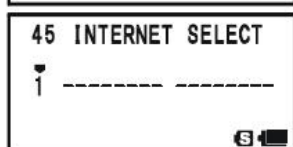

8. Нажмите кнопку  чтобы перейти ко второму символу названия.

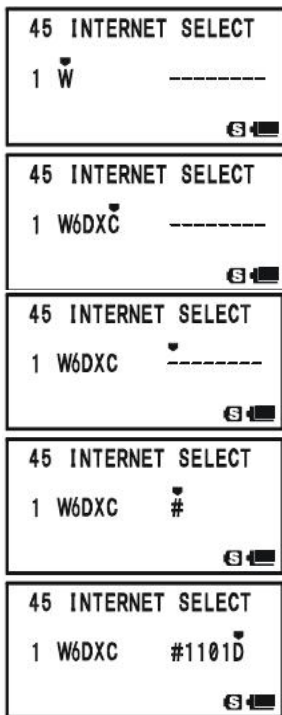



9. В случае ошибки нажмите кнопку  для переноса курсора назад и ввода правильной буквы или цифры.

10. Повторите шаги с 7 по 9 для ввода названия целиком, для названия можно использовать до восьми знаков.



11. В случае если запрограммированное вами название содержит менее восьми символов, то нажмите **дважды** кнопку  для подтверждения сохранения названия и активируйте сохранение кода доступа, в случае если название содержит восемь символов, то нажмите кнопку  **один раз**.

12. Вращайте ручку DIAL для выбора символа #.

13. Нажмите кнопку \backslash M для перехода к следующему символу DTMF последовательности.

14. В случае ошибки нажмите кнопку  для переноса курсора назад и ввода правильной буквы, цифры или символа.

15. Для программирования кода доступа (#1101D) повторите шаги с 12 по 14.

16. Если название содержит менее восьми знаков, то нажмите **дважды** кнопку  для подтверждения сохранения названия и активируйте сохранение кода доступа, в случае если название содержит восемь символов, то нажмите кнопку  **один раз**.

17. Повторите действия пунктов с 4 по 16 для сохранения других кодов доступа.

18. Нажмите кнопку PTT для сохранения новых установок и перехода в обычный режим.

Работа (Доступ к узлу FRG)



1. Нажмите и удерживайте кнопку  в течение одной секунды для входа в режим меню.

2. Вращайте ручку настройки для выбора пункта меню 44: INTERNET MODE.





3. Нажмите кнопку  для перехода к установке данного пункта меню.
4. Вращайте ручку настройки **DIAL** для установки FRG (активируется режим “Other Internet Link System” - «Другая система подключения к Интернету»).

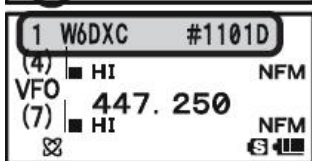

5. Нажмите клавишу РТТ для сохранения установки.
6. Нажмите кнопку  для включения функции подключения к Интернету. В правом верхнем углу дисплея появится значок .



7. Вращайте ручку DIAL при нажатой кнопке  для выбора регистрационного номера Интернет - памяти (от 1 до 64), относящейся к Интернет репитеру, с которым вы бы хотели установить связь, затем нажмите кнопку РТТ для блокировки выбранного номера доступа.

8. Если Интернет-соединение активизировано, как описано в пункте 7, то можно нажать кнопку  во время передачи для отправки выбранной DTMF-последовательности (чтобы установить связь с желаемым Интернет-узлом).

9. Для возврата в режим WIRES повторите действия пунктов 1 – 5, выбрав функцию SRG в пункте 4.

Работа в режиме DTMF

Клавиатура радиостанции VX-8R позволяет производить простой набор DTMF для автоматического внесения исправлений, контроля репитера или в целях подключения к Интернет. Помимо цифр от 0 до 9, клавиатура также включает символы * и #, также тоны А, В, С и D.

Ручное управление генерацией DTMF-тонов

1. Нажмите кнопку РТТ для начала передачи.
2. В процессе передачи нажимайте необходимые цифры на клавиатуре.
3. После отправки всех необходимых цифр отпустите кнопку РТТ.

Автонабор DTMF



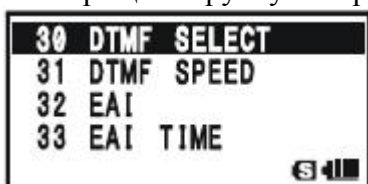

Имеются девять ячеек памяти для автонабора, которые позволяют хранить телефонные номера для автоматического набора. Также можно хранить кодовые последовательности для доступа в Интернет, чтобы избежать необходимости вводить их вручную.

Ниже приводится процесс сохранения DTMF автонабора:

1. Нажмите и удерживайте в течение одной секунды кнопку  для входа в режим установки.
2. Вращайте ручку настройки DIAL для выбора пункта меню 30: DTMF SELECT.



3. Нажмите кнопку  для перехода к установке данного пункта меню.

4. Вращайте ручку настройки для выбора регистра для хранения данной DTMF-последовательности (1-10).
5. Нажмите клавишу  для начала ввода DTMF-последовательности в выбранный регистр.
6. Нажмите и удерживайте кнопку  в течение двух секунд для очистки данных, которые были сохранены до этого.
7. Вращайте ручку настройки DIAL для выбора первой цифры DTMF-последовательности. Доступные символы для выбора: 0 – 9, A-D, * и #. Также доступен символ «-» (пауза).
8. Нажмите кнопку  для перехода к следующему символу.
9. Повторите действия шагов 7 и 8 для завершения программирования оставшейся DTMF последовательности.
10. Нажмите и удерживайте в течение двух секунд кнопку  для удаления данных после курсора, которые были сохранены ранее.
11. В случае ошибки нажмите кнопку  для переноса курсора назад и ввода правильной буквы, цифры или символа.

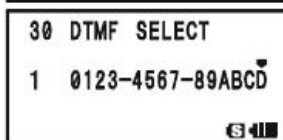
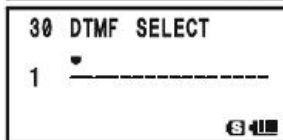
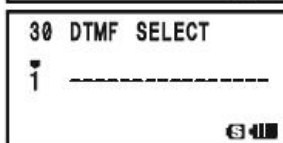
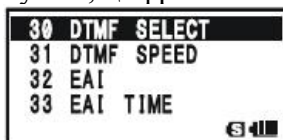

12. После окончания нажмите кнопку РТТ для сохранения всех установок и возвращения в обычный режим. Повторите данный процесс для сохранения других цифр используя другой регистр DTMF.

Вы также можете проверить проделанную работу, просмотрев введенную DTMF последовательность, для этого повторите действия пунктов 1-4, а затем нажмите кнопку .

Для отправки телефонного номера проделайте следующее:

1. Нажмите сначала кнопку , а затем кнопку  для быстрого доступа к пункту меню 29: DTMF MANUAL/AUTO.

2. Вращайте ручку DIAL для выбора опции AUTO (активация автонабора DTMF).
3. Нажмите кнопку PTT для перехода к обычному режиму работы и активируйте DTMF автонабор (на экране появится значок .

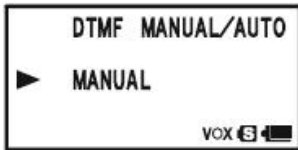

4. В режиме работы функции автонабора сначала нажмите кнопку PTT, а затем нажимайте кнопки от 1 до 9 и 0, относящиеся к DTMF последовательности, которую бы Вы хотели отправить. Вы можете отпустить кнопку PTT после начала последовательности, т.к. передатчик будет находиться в эфире до завершения DTMF последовательности.



Для отключения DTMF автонабора просто повторите описанные выше действия, выбрав в пункте 2 опцию MANUAL.

1. **Вы можете поменять скорость отправки DTMF автонабора при помощи пункта меню 31: DTMF SPEED.**
2. **Вы также можете устанавливать более длительный период задержки между нажатием кнопки передатчика и отправкой первой цифры DTMF при помощи кнопки меню 28: DTMF DELAY.**

Обучающая функция CW

Функция CW посылает определенный код Морзе посредством бокового тона (слышен в динамике).

1. Нажмите и удерживайте в течение одной секунды кнопку  для перехода в режим меню.
2. Вращая ручку DIAL, выберите пункт меню 22: CW LEARNING.

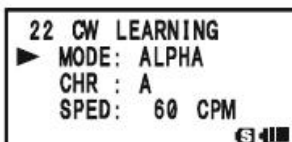
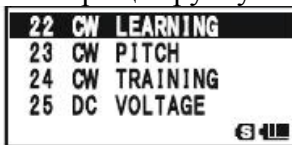

3. Для настройки данного пункта меню нажмите кнопку .
4. Вращайте ручку DIAL для выбора обучающего режима (отображается курсивом в верхнем углу дисплея).

ALPHA: Отправка символов алфавита.

ALPHA AUTO: Отправка символов алфавита (автоматический переход к следующему символу).

NUMBER: Отправка числовых символов.

NUMBER AUTO: Отправка числовых символов (автоматический переход к следующему символу).

SYMBOL: Отправка знаков.

SYMBOL AUTO: Отправка знаков (автоматический переход к следующему символу).

5. Для выбора при помощи курсора опции CHR нажмите кнопку , затем, вращая ручку DIAL, выберите CW код для обучения.

6. Для выбора при помощи курсора опции SPED нажмите кнопку , затем, вращая ручку DIAL, выберите скорость передачи кода Морзе. Вы также можете выбирать единицу скорости кода благодаря функции CPM (количество символов в минуту) или WPM (количество слов в минуту) при помощи ручки DIAL в пункте меню FORM.

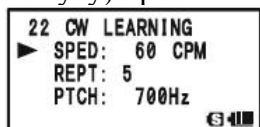



7. Для выбора при помощи курсора опции REPT нажмите кнопку , затем, вращая ручку DIAL, выберите количество дублирования отправок (1-9).

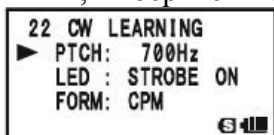

8. Для выбора при помощи курсора опции PTCH нажмите кнопку , затем, вращая ручку DIAL, выберите высоту CW бокового тона (400-1000 Гц, шаг-50 Гц).



9. Для выбора при помощи курсора опции LED нажмите кнопку , затем, вращая ручку DIAL, включите или выключите белую мигающую лампочку (ON-включение, OFF-отключение).

10. Для начала генерации символов тона выбранное количество раз нажмите кнопку  (в данном режиме радиостанция не работает на передачу).

11. Вы можете настроить уровень звука CW бокового тона при помощи настройки ручки DIAL, при этом нажав и удерживая кнопку .

12. Если в шаге 4 не выбран один из режимов "AUTO", то нажмите кнопку  для повторной отправки или выберите другой код, вращая ручку DIAL и нажмите кнопку  для начала генерации.

13. Для остановки CW генерации нажмите повторно кнопку .

14. Для отключения функции нажмите PTT.

1. **Выбор CPM (количество знаков в минуту) основывается на международных стандартах PARIS, предусматривающих пять глав.**

Функция случайной последовательности CW

Также существует другая функция CW, которая посылает случайный код Морзе посредством бокового тона (слышен в динамике), таким образом, Вы можете повысить уровень функции CW.

1. Нажмите и удерживайте в течение одной секунды кнопку  для перехода в режим меню.

2. Вращая ручку DIAL, выберите пункт меню 24: CW TRAINING.

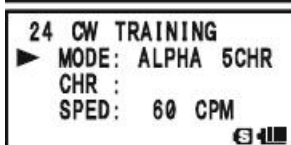
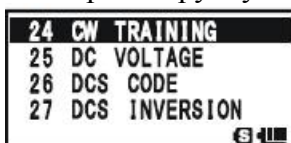

3. Для настройки данного пункта меню нажмите кнопку .
4. Вращайте ручку DIAL для выбора обучающего режима (отображается курсивом в верхнем углу дисплея).
 ALPHA 5CHR: Отправка только пяти символов алфавита.
 ALPHA REPT: Отправка символов алфавита (многократно).
 NUMBER 5CHR: Отправка только пяти числовых символов.
 NUMBER REPT: Отправка числовых символов (многократно).
 MIX 5CHR: Отправка пяти смешанных символов, букв, цифр, символов «?» и «/».
 MIX REPT: Отправка пяти смешанных символов, букв, цифр, символов «?» и «/» (многократно).

5. Для выбора при помощи курсора опции SPED нажмите кнопку , затем, вращая ручку DIAL, выберите скорость передачи кода Морзе. Вы также можете выбирать единицу скорости кода благодаря функции CPM (количество символов в минуту) или WPM (количество слов в минуту) при помощи ручки DIAL в пункте меню FORM.

6. Для выбора при помощи курсора опции PTCH нажмите кнопку , затем, вращая ручку DIAL, выберите высоту CW бокового тона (400-1000 Гц, шаг-50 Гц).

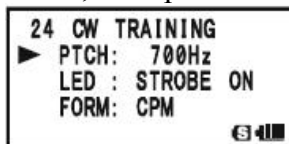



7. Для выбора при помощи курсора опции LED нажмите кнопку , затем, вращая ручку DIAL, включите или выключите белую мигающую лампочку (ON-включение, OFF- отключение).

8. При помощи кнопок / установите курсор на опцию SPED.

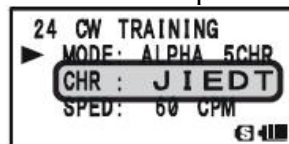
9. Для начала генерации символов тона выбранное количество раз нажмите кнопку  (в данном режиме радиостанция не работает на передачу). Генерируемые символы будут появляться справа от надписи CHR.



10. Вы можете настроить уровень звука CW бокового тона при помощи настройки ручки DIAL, при этом нажав и удерживая кнопку .

11. Если в шаге 4 выбран один из режимов "5CHR", то нажмите кнопку  для отправки другой группы кодов.

12. Для остановки CW генерации нажмите повторно кнопку .

13. Для отключения функции нажмите PTT.

2. **Выбор CPM (количество знаков в минуту) основывается на международных стандартах PARIS, предусматривающих пять глав.**

Режимы сенсоров

Радиостанция **VX-8R** всегда отображает большими буквами такие параметры, как "Напряжение Батареи" (Battery voltage), "Текущее Время" (Current time) при работе в режиме одиночного приема Mono, также радиостанция отображает и другие данные по показаниям внутренних сенсоров.

Доступные опции: "Напряжение Батареи" (Battery voltage), "Температура" (Temperature), "Форма звуковых волн" (Audio Waveform), «Текущее атмосферное давление» (Current Barometric Pressure), «Высота в настоящий момент» (Current Altitude) и Off (выключено).

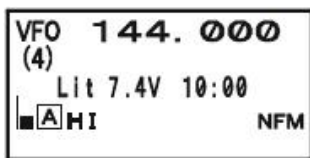

Барометр требует калибровки параметров "отклонения", для вычисления высоты из разницы давлений. Эта процедура предполагает наличие измеренного давления и знания текущей высоты. Если вы находитесь на уровне моря, то данные о высоте не нужны.

Режим сенсоров может отображаться только при работе радиостанции в режиме одиночного приема Mono (кроме режима приема метеостанций). Внутренний датчик измеряет непрерывно до тех пор, пока режим сенсоров не будет отключен.

Отображение информации от датчиков проделайте следующее:

1. Нажмите и удерживайте одну секунду кнопку **MENU** для перехода в режим установки.
2. Вращайте ручку **DIAL** для выбора пункта меню 84 (SENSOR DISPLAY).

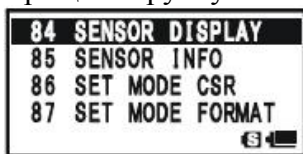





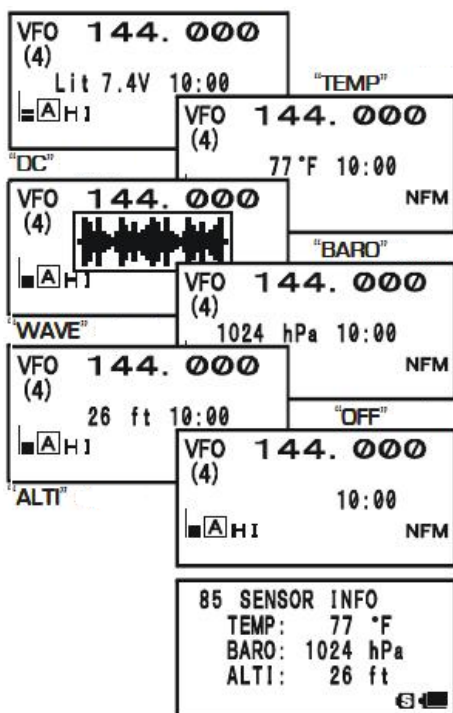

3. Нажмите кнопку **MENU** для установки данного пункта меню.
4. Вращайте ручку **DIAL** для отображения необходимого режима сенсора.
DC: показывает напряжение и тип батареи
TEMP: показывает текущую температуру внутри корпуса радиостанции
WAVE: показывает форму звуковых волн (при приеме и передаче).
BARO: показывает барометрическое давление.
ALTI: показывает высоту.
OFF: выключает функцию отображения информации от датчиков (отображение только текущего времени).
5. Нажмите кнопку **PTT** для выхода из меню и продолжения обычной работы, а также отображения информации от датчиков на дисплее.

Вы можете просматривать информацию от датчиков (температура, барометрическое давление и высота) при помощи пункта меню 85: SENSOR INFO.





Установка часов



Радиостанция **VX-8R** имеет встроенные часы (на 24 часа) с календарем, который включает все даты с 1 января 2000 по 31 декабря 2099 (погрешность: +/- 30 сек/месяц).
Установка часов:

1. Нажмите и удерживайте одну секунду кнопку  для перехода в режим установки.
2. Вращайте ручку **DIAL** для выбора пункта меню 98 (TIME SET).
3. Нажмите кнопку  для установки данного пункта меню.
4. Вращайте ручку **DIAL** для выбора установки «года» (**year**).
5. Нажмите кнопку  , затем вращайте ручку **DIAL** для выбора установки «месяца» (**month**).
6. Аналогичным образом произведите также установки «день» (**day**), «день недели» (**day of week**), «час» (**hour**), «минута» (**minute**).
7. Нажмите кнопку  , затем вращайте ручку **DIAL** для установки включения (SIG) или отключения (---) сигнала таймера “Timer Signal”, при этом пока радиостанция будет включена, каждый час Вы будете слышать двойной звуковой сигнал.
8. Нажмите кнопку  , затем нажмите кнопку  для запуска часов, с «00» секунд.
9. После окончания установки времени нажмите кнопку PTT для сохранения новых установок и возвращения в режим обычной работы.

*Радиостанция **VX-8R** имеет перезаряжаемый литий-ионный элемент батареи только для часов. Тем самым, радиостанция **VX-8R** в состоянии сохранять данные часов на протяжении двух месяцев без подключения основного батарейного блока к внешнему питанию.*

Выбор единицы измерения для сенсора

1. Нажмите и удерживайте одну секунду кнопку  для перехода в режим установки.
2. Вращайте ручку **DIAL** для выбора пункта меню 104: UNIT SELECT
3. Нажмите кнопку  для установки данного пункта меню.

4. Вращайте ручку **DIAL** для выбора необходимой единицы измерения °C или °F.
5. При помощи кнопки  установите курсор на функцию BARO, затем, вращая ручку DIAL, выберите необходимую единицу измерений (hPa, mb, mmHg или inch).
6. При помощи кнопки  установите курсор на функцию ALTI, затем вращая ручку DIAL, выберите необходимую единицу измерений (m или ft).
7. После окончания установки времени нажмите кнопку PTT для сохранения новых установок и возвращения в режим обычной работы.



Исправление сенсора

1. Нажмите и удерживайте одну секунду кнопку  для перехода в режим установки.
2. Вращайте ручку **DIAL** для выбора пункта меню 103: UNIT OFFSET



3. Нажмите кнопку  для установки данного пункта меню.
4. Вращайте ручку **DIAL** для отображения на дисплее опорного значения барометра.

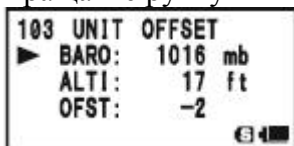

Примечание: величина смещения отображается в строчке OFS.

5. При помощи кнопки  установите курсор на функцию ALTI, затем вращая ручку DIAL, настройте дисплей радиостанции на отображение высоты, на которой Вы находитесь в настоящий момент.

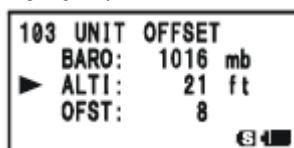

Примечание: величина смещения отображается в строчке OFS.

6. После окончания установки времени нажмите кнопку PTT для сохранения новых установок и возвращения в режим обычной работы.

Альтиметр, встроенный в радиостанцию VX-8R рассчитывает высоту по данным барометрического давления, поэтому, сначала необходимо произвести корректировку барометра.

Прочие настройки







Пароль

Радиостанция VX-8R имеет функцию ввода пароля, благодаря которой вашей радиостанцией не воспользуются посторонние люди.

При активации функции радиостанция будет запрашивать ввод четырехзначного пароля, который вводится при помощи клавиатуры. Если введен неверный пароль, то радиостанция автоматически отключится.



Для ввода пароля и активации данной функции проделайте следующее:

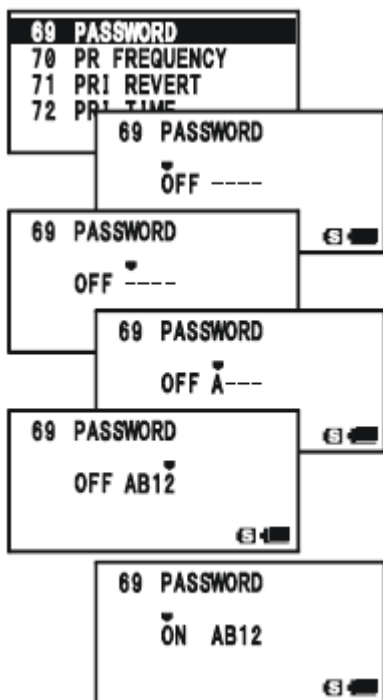

1. Нажмите и удерживайте в течение одной секунды кнопку  для перехода в режим меню.
2. Вращая ручку **DIAL**, выберите пункт меню **69:PASSWORD**.
3. Нажмите кнопку  для перехода к установке данного пункта меню.
4. Нажмите кнопку  для программирования пароля.
5. Вращайте ручку настройки DIAL для первой цифры или буквы (цифры от 0 до 9 и буквы A, B, C, D, *,#)
6. Нажмите кнопку  для перехода к следующей цифре.
7. Повторите шаги 5 и 6 для программирования оставшихся цифр или букв для пароля.
8. В случае ошибки нажмите кнопку  для перехода к предыдущей цифре, а затем введите верное число или букву.
9. После окончания ввода пароля нажмите кнопку  и вращайте ручку DIAL для выбора ON (для активации функции пароля).
10. Нажмите кнопку РТТ для сохранения новых установок и перехода в обычный режим.

Для отключения функции пароля повторите действия пунктов 1-3, а затем, вращая ручку DIAL, выберите OFF и нажмите кнопку РТТ.





1. Рекомендуем Вам записывать пароль и хранить его в надежном месте, чтобы можно было его легко найти.
2. В случае если Вы забудете номер пароля, то Вы можете включить радиостанцию, применив процедуру переустановки микропроцессора. Однако при этом будет стерт пароль и вся память, а радиостанция вернется к заводским установкам.

Программирование кнопки

По умолчанию кнопка  используется для доступа к Интернету. Однако, Вы можете поменять изначальную функцию кнопки  на другую посредством меню.

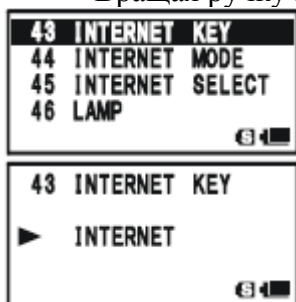
1. Нажмите и удерживайте в течение одной секунды кнопку  для перехода в режим меню.
2. Вращая ручку DIAL, выберите пункт меню **43:INTERNET KEY**.





3. Нажмите кнопку  для перехода к установке данного пункта меню.
4. Вращайте ручку DIAL для выбора нужной функции.
 INTNET: Активация или отключения функции доступа к Интернету.
 INT MR: Вызов из памяти номер доступа к Интернет (SRG) или последовательность доступа (FRG). Выбрать SRG номер или FRG последовательность можно посредством пункта меню 44: INTERNET MODE.
 SET MODE: Функция вызова одного из пунктов меню. Для программирования смотрите таблицу ниже.
5. После выбора нажмите кнопку РТТ для сохранения новых установок и перехода в обычный режим.



Если кнопке  приписана функция INT MR или SET MD, то функция подключения к Интернету может быть активирована или отключена посредством пункта меню 41: INTERNET.

Как приписывать пункт меню кнопке :



Поменяйте функцию кнопки  на SET MODE посредством пункта меню 43:INTERNET KEY, как описано выше.

Нажмите и удерживайте кнопку  в течение одной секунды для перехода к установке данного пункта меню.

Вращайте ручку DIAL для выбора пункта меню, который требуется приписать кнопке  в качестве ярлыка.

Нажмите и удерживайте в течение одной секунды кнопку  для того, чтобы приписать кнопке  какой-либо пункт меню. На дисплее появится кнопка MY KEY в подтверждение того, что команда исполнена.

Нажмите кнопку PTT для сохранения новых установок и перехода в обычный режим.

После этого при нажатии кнопки  будет вызвана приписанная ей функция. Для перехода в режим обычной работы необходимо еще раз нажать кнопку .

АТТ (первый аттенюатор)

Аттенюатор ослабляет все сигналы (и шумы) на 10 дБ, что можно использовать при трудных условиях приема.

1. Установите A-BAND (А-диапазон) или B-BAND (В-диапазон) в качестве рабочего диапазона.
2. Нажмите и удерживайте в течение одной секунды кнопку  для входа в режим установки.
3. Вращайте ручку настройки DIAL для выбора пункта меню 3: ANTENNA ATT.



4. Нажмите кнопку  для перехода к установке данного пункта меню.
5. Вращайте ручку настройки DIAL для выбора ON или OFF.

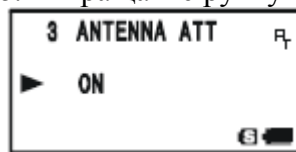

6. Когда выбор сделан, нажмите клавишу PTT для сохранения новой установки и возврата в обычный режим.
7. Если Вы хотите отключить аттенюатор, проделайте вышеописанную процедуру, выбрав в шаге 4 значение OFF.

1. Когда аттенюатор включен, то значок  будет мигать на дисплее.
2. Аттенюатор не активируется на вещательных диапазонах AM\FM.
3. Аттенюатор можно устанавливать независимо на каждом рабочем диапазоне A-BAND (А-диапазон) или B-BAND (В-диапазон).

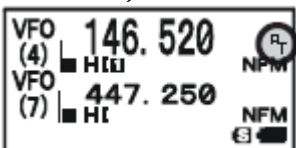

Установка экономии аккумулятора при приеме

Важная особенность радиостанции **VX-8R** — экономия энергии аккумулятора при приеме, которая позволяет радиостанции «заснуть» на время, периодически «пробуждаясь» для проверки активности. Если кто-то передает в канале, то **VX-8R** остается в активном режиме, а затем возвращается в «спящий» режим. Такой режим существенно снижает средний ток потребления от аккумулятора, и можно изменить время «сна» между периодами активности, используя меню.

1. Нажмите и удерживайте в течение одной секунды кнопку  для входа в режим установки.
2. Вращайте ручку настройки DIAL для выбора пункта меню 79: SAVE RX.

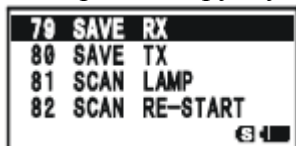

3. Нажмите кнопку  для перехода к установке данного пункта меню.
4. Вращайте ручку настройки DIAL для выбора подходящего периода времени. Допустимые значения 0.2 сек - 0.9 сек (шаг - 0.1 сек); 1.0 с - 9.5 сек (шаг-0.5 сек), 10.0 сек – 60.0 сек (шаг – 5 сек.) или OFF. Значение по умолчанию 0.2 сек.

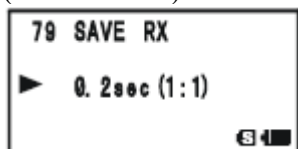

5. Когда выбор сделан, нажмите клавишу PTT для сохранения новой установки и возврата в обычный режим.

При работе в пакетном режиме отключайте экономию энергии при приеме, потому что на цикл «сна» может прийти начало принимаемого пакета, из-за чего Ваш TNC не примет полного пакета данных.

Установка экономии аккумулятора при передаче

Радиостанция **VX-8R** также имеет функцию экономии аккумулятора при передаче, путем понижения мощности, если последний полученный сигнал был слишком сильным. Например, если Вы находитесь в непосредственной близости к репитерной станции, то нет необходимости, чтобы радиостанция работала на полной мощности 5 Вт для получения доступа к репитеру. Благодаря автоматической функции Low Power будет происходить экономия аккумулятора при передаче.

Для активации данной функции сделайте следующее:

1. Нажмите и удерживайте в течение одной секунды кнопку  для входа в режим установки.
2. Вращайте ручку настройки DIAL для выбора пункта меню 80: SAVE TX.

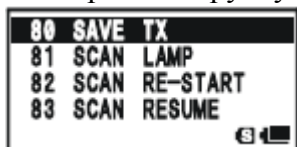

3. Нажмите кнопку  для перехода к установке данного пункта меню.
4. Вращайте ручку настройки DIAL для выбора ON (для активации функции экономия аккумулятора при передаче).

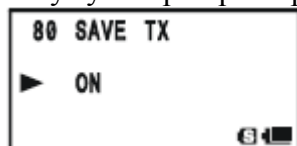

5. Когда выбор сделан, нажмите клавишу PTT для сохранения новой установки и

возврата в обычный режим.

Для отключения данной функции выберите OFF в пункте 4.

Отключение индикатора BUSY

Дополочной экономии энергии аккумулятора можно достичь, отключив индикатор BUSY (зеленая лампочка внутри кнопок **A** и **B**) во время приема сигнала. Прделайте следующее:

1. Нажмите и удерживайте в течение одной секунды кнопку **MENU** для входа в режим установки.
2. Вращайте ручку настройки DIAL для выбора пункта меню 18: BUSY.LED.



3. Нажмите кнопку **MENU** для перехода к установке данного пункта меню.
4. Вращайте ручку настройки DIAL для установки этого пункта меню в положение "OFF" (отключив, таким образом, индикатор BUSY).

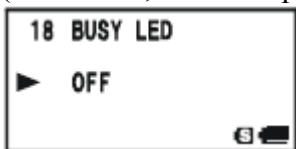

5. После этого нажмите клавишу РТТ для сохранения новой установки и возврата в обычный режим.

Для включения индикатора BUSY повторите вышеописанную процедуру, а в пункте 4 поверните ручку настройки DIAL в положение ON.

Функция автоматического отключения (АРО)

Функция автоматического отключения помогает продлить срок службы аккумулятора путем автоматического выключения радиостанции после определенного периода времени, в течение которого не было настройки или нажатия на клавиши. Выбирать можно между 0.5 – 12.0 часов, либо отключить эту функцию. По умолчанию функция автоматического отключения отключена, а включается она следующим образом:

1. Нажмите и удерживайте в течение одной секунды кнопку **MENU** для входа в режим установки.
2. Вращайте ручку настройки DIAL для выбора пункта меню 4: АРО.

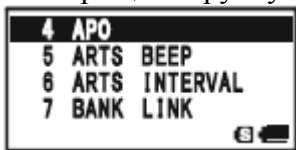

3. Нажмите кнопку **MENU** для перехода к установке данного пункта меню.
4. Вращайте ручку настройки DIAL для выбора желаемого периода, по истечении которого радиостанция автоматически выключается.
5. Когда выбор сделан, нажмите клавишу РТТ для сохранения новой установки и возврата в обычный режим.

После активации функции автоматического отключения на дисплее в центре внизу появляется з н а ч о к . Если Вы не предпринимаете никаких действий в течение запрограммированного интервала времени, то микропроцессор автоматически выключит радиостанцию.



Чтобы снова включить радиостанцию после автоматического выключения, просто нажмите и удерживайте кнопку POWER в течение двух секунд.

Для отключения функции APO установите ручку DIAL в положение OFF в пункте 4.

Таймер ограничения времени передачи (TOT)

Таймер ограничения времени передачи представляет собой безопасный способ ограничения времени передачи заранее запрограммированным значением. Это обеспечивает экономию энергии аккумулятора, не позволяя пользователю вести крайне длительную передачу, а в случае залипания клавиши РТТ (это возможно если радиостанция или микрофон провалился между сиденьями автомобиля), то это может предупредить помехи для других пользователей, а также истощение аккумулятора. По заводской установке таймер TOT отключен (OFF), для его активации проделайте следующее:

1. Нажмите и удерживайте в течение одной секунды кнопку  для входа в режим установки.
2. Вращайте ручку настройки DIAL для выбора пункта меню 102: TOT.

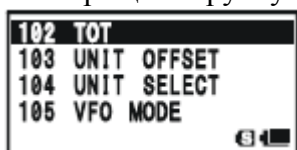

3. Нажмите кнопку  для перехода к установке данного пункта меню.
4. Вращайте ручку настройки DIAL для выбора желаемого максимального периода: 0.5 -10 минут (шаг- 0.5 мин.).

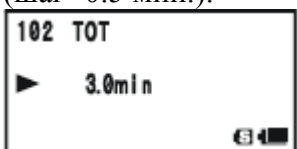

5. После этого нажмите клавишу РТТ для сохранения новой установки и возврата в обычный режим.

Для отключения функции TOT в пункте 4 поверните ручку настройки DIAL в положение OFF.

- 1) *Когда время передачи истекает, то за 10 секунд до срабатывания таймера из громкоговорителя слышен сигнал.*
- 2) *Поскольку короткая передача — признак хорошего оператора, постарайтесь установить длительность таймера на 1 минуту. Это также существенно продлит срок службы аккумулятора.*

Предварительная установка таймера ON\OFF

Радиостанция VX-8R имеет также функцию самостоятельного включения и отключения. Для того чтобы воспользоваться данной функцией необходимо сначала установить часы (смотрите выше).

Таймер ON (включение радиостанции)

1. Нажмите и удерживайте в течение одной секунды кнопку  для входа в режим

установки.

2. Вращайте ручку настройки DIAL для выбора пункта меню 64: ON TIMER.



3. Нажмите кнопку  для перехода к установке данного пункта меню.

4. Вращайте ручку настройки DIAL для установки часа (hour) для включения радиостанции.

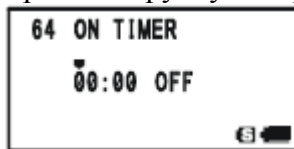

5. Нажмите кнопку , затем вращайте ручку настройки DIAL для установки минут (minutes) для включения радиостанции.

6. Нажмите кнопку , затем вращайте ручку настройки DIAL для установки данного пункта меню в положение ON.

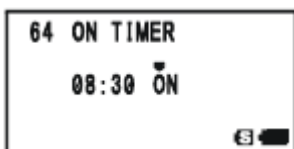

7. После этого нажмите клавишу РТТ для сохранения новой установки и возврата в обычный режим.

Для отключения данной функции в пункте 6 поверните ручку настройки DIAL в положение OFF.

Таймер OFF (выключение радиостанции)

1. Нажмите и удерживайте в течение одной секунды кнопку  для входа в режим установки.

2. Вращайте ручку настройки DIAL для выбора пункта меню 63: OFF TIMER.



3. Нажмите кнопку  для перехода к установке данного пункта меню.

4. Вращайте ручку настройки DIAL для установки часа (hour) для выключения радиостанции.

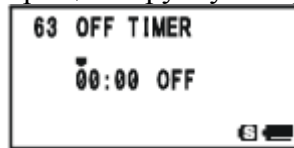

5. Нажмите кнопку , затем вращайте ручку настройки DIAL для установки минут (minutes) для выключения радиостанции.

6. Нажмите кнопку , затем вращайте ручку настройки DIAL для установки данного пункта меню в положение ON.

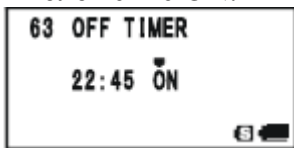

7. После этого нажмите клавишу РТТ для сохранения новой установки и возврата в обычный режим.

Для отключения данной функции в пункте 6 поверните ручку настройки DIAL в положение OFF.

Запрет передачи на занятом канале (BCLO)

Эта функция запрещает передатчику радиостанции выйти на передачу, если сигнал в канале достаточно силен, чтобы открыть шумоподаватель. На частоте, где могут быть активны станции, использующие различные коды CTCSS или DCS, запрет передачи на занятом канале препятствует Вам случайно прервать их передачу (поскольку ваша радиостанция может молчать под воздействием своего тонального декодера). Значением по умолчанию для BCLO является OFF, а изменить это значение можно следующим образом:

1. Нажмите и удерживайте в течение одной секунды кнопку  для входа в режим установки.
2. Вращайте ручку настройки DIAL для выбора пункта меню 9: BCLO.

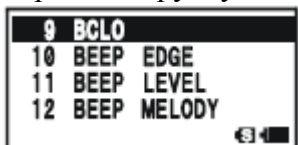

3. Нажмите кнопку  для перехода к установке данного пункта меню.
4. Вращайте ручку настройки для выбора ON для включения данной функции.

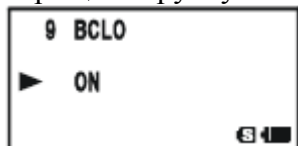

5. Когда выбор сделан, нажмите клавишу РТТ для сохранения новой установки и возврата в обычный режим.
Для отключения функции BCLO в пункте 4 поверните ручку настройки DIAL в положение OFF.

Изменение уровня девиации передатчика

Во многих странах мира перегрузка каналов требует, чтобы рабочие каналы располагались более плотно. В таких условиях работы часто требуется, чтобы операторы использовали уменьшенную девиацию для уменьшения помех пользователям соседних каналов. В радиостанции VX-8R есть простой способ соответствовать им:

1. Нажмите и удерживайте в течение одной секунды кнопку  для входа в режим установки.
2. Вращайте ручку настройки DIAL для выбора пункта меню 37: HALF DEVIATION



3. Нажмите кнопку  для перехода к установке данного пункта меню.
4. Вращайте ручку настройки DIAL для установки данного пункта меню на ON. При такой установке (HALF DEVIATION) девиация трансивера равна примерно ± 2.5 кГц.

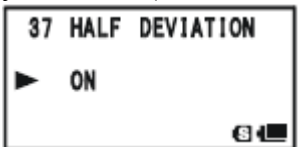

5. Когда выбор сделан, нажмите клавишу РТТ для сохранения новой установки и возврата в обычный режим.

Обычное значение девиации (когда этот пункт меню установлен в OFF) равно ± 5 кГц.

Смена усиления микрофона

Усиление микрофона запрограммировано в заводских условиях с расчетом на интервальный микрофон, но Вы можете установить другой уровень усиления микрофона.

1. Нажмите и удерживайте в течение одной секунды кнопку  для входа в режим установки.
2. Вращайте ручку настройки **DIAL** для выбора пункта меню 60: MIC GAIN.

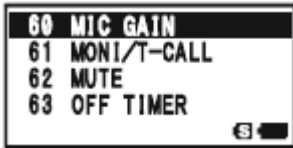

3. Нажмите кнопку  для перехода к установке данного пункта меню.
4. Вращайте ручку настройки **DIAL** для установки необходимого уровня усиления микрофона. Доступные опции: LEVEL 1 – LEVEL 9 (заводская установка – LEVEL 5).

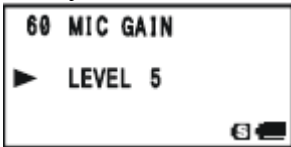

5. После этого нажмите клавишу РТТ для сохранения новой установки и возврата в обычный режим.

Шкала датчика S-метра и измерителя мощности при передаче

Радиостанция VX-8R имеет четыре типа форматов шкалы S-метра и измерителя мощности. Вы можете изменить заводские установки любой шкалы.

1. Нажмите и удерживайте в течение одной секунды кнопку  для входа в режим установки.
2. Вращайте ручку настройки **DIAL** для выбора пункта меню 89:S-METER SYMBOL.



3. Нажмите кнопку  для перехода к установке данного пункта меню.
4. Вращайте ручку настройки **DIAL** для выбора определенной шкалы.

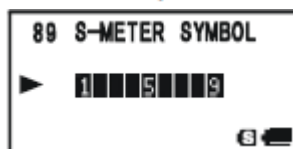



5. После этого нажмите клавишу РТТ для сохранения новой установки и возврата в обычный режим.

Выбор контраста дисплея

Вы можете производить выбор необходимого Вам контраста дисплея в зависимости от времени суток.

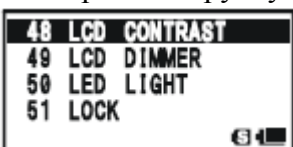
1. Нажмите и удерживайте в течение одной секунды кнопку  для входа в режим установки.
2. Вращайте ручку настройки **DIAL** для выбора пункта меню 48:LCD CONTRAST



3. Нажмите кнопку  для перехода к установке данного пункта меню.
4. Вращайте ручку настройки **DIAL** для настройки, в процессе настройки Вы увидите, как начнет меняться контрастность дисплея. Доступные опции: LEVEL 1 – LEVEL 32 (заводская

установка – LEVEL 24).

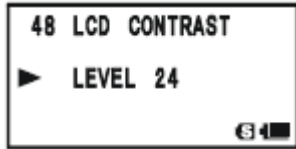



5. После этого нажмите клавишу РТТ для сохранения новой установки и возврата в обычный режим.

Яркость дисплея

Вы также можете менять яркость дисплея

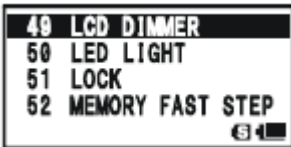
1. Нажмите и удерживайте в течение одной секунды кнопку  для входа в режим установки.
2. Вращайте ручку настройки **DIAL** для выбора пункта меню 49:LCD DIMMER



3. Нажмите кнопку  для перехода к установке данного пункта меню.
4. Вращайте ручку настройки **DIAL** для настройки, в процессе настройки Вы увидите, как начнет меняться яркость дисплея. Доступные опции: LEVEL 1 – LEVEL 4 (заводская установка – LEVEL 4).

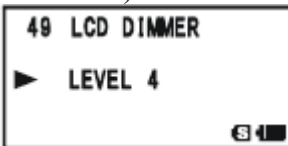

5. После этого нажмите клавишу РТТ для сохранения новой установки и возврата в обычный режим.

Работа с определенными диапазонами

Данная функция позволяет работать с несколькими определенными диапазонами, а также переходить к работе только с ними при помощи кнопки  .

Например, если Вы не хотите работать с коротковолновыми диапазонами и авиационными диапазонами, то Вы можете пропускать данные диапазоны.

Установка работы с определенными диапазонами:

1. Установите радиостанцию в режим VFO.
2. Нажмите и удерживайте кнопку  для входа в режим установки.
3. Вращайте ручку настройки **DIAL** для выбора пункта меню 106: VFO SKIP.

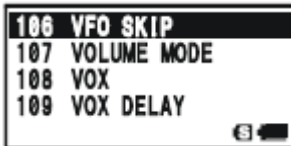

4. Нажмите кнопку  для перехода к установке данного пункта меню.
5. Вращайте ручку настройки **DIAL** для выбора номера диапазона (см. таблицу ниже), который Вы бы хотели пропускать при выборе.

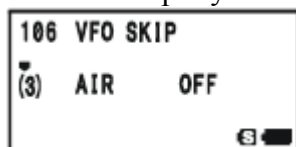

6. Нажмите кнопку  , затем вращайте ручку DIAL и выберите ON для пропуска диапазона при

выборе.

Примечание: тот диапазон, который сейчас используется, не может быть включен (ON).

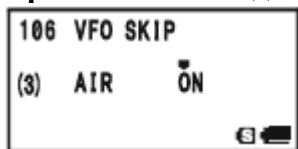

7. Нажмите еще раз кнопку .
8. Повторяйте действия пунктов 5-7 для удаления диапазонов из списка.
9. Когда выбор сделан, нажмите клавишу РТТ для сохранения новой установки и возврата в обычный режим.
Для отключения данной функции повторите вышеперечисленные действия, при этом в шаге 6 выберите OFF при помощи ручки DIAL.

Если Вы хотите пропустить вещательный диапазон АМ или FM, то войдите в режим приема вещания, для этого сначала нажмите кнопку , потом кнопку , а затем выполните действия описанные выше.

Диапазон	№	Диапазон частот, МГц	
		VFO-A	VFO-B
Коротковолновой	1	1.8 – 30 МГц	–
Любительский 50 МГц	2	30 – 76 МГц	30 – 76 МГц
Авиационный	3	108 – 137 МГц	108 – 137 МГц
Любительский VHF	4	137 – 174 МГц	137 – 174 МГц
Телевизионный VHF	5	174 – 222 МГц	174 – 222 МГц
Коммерческий 1	6	222 – 420 МГц	222 – 420 МГц
Любительский UHF	7	420 – 470 МГц	420 – 470 МГц
Телевизионный UHF	8	470 – 774 МГц	470 – 580 МГц
Коммерческий 2	9	774 – 999.99 МГц*	–
АМ вещательный диапазон	A	510-1790 КГц	-
FM вещательный диапазон	F	76-107.9 МГц	-





- Версия США: блокировка мобильного телефона.

Смена состояния кнопки VOL

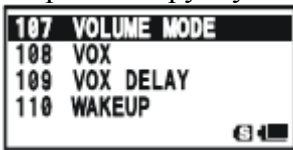
В соответствии с заводскими установками кнопка сохраняет свое состояние при ее нажатии и удержании. Можно поменять состояние кнопки для сохранения состояния в течение примерно трех секунд после нажатия кнопки , после чего она возвращается в предыдущее состояние.

1. Нажмите и удерживайте в течение одной секунды кнопку  для входа в режим установки.
2. Вращайте ручку настройки **DIAL** для выбора пункта меню 107: VOLUME MODE.



3. Нажмите кнопку  для перехода к установке данного пункта меню.
4. Вращайте ручку настройки **DIAL** для выбора необходимого режима:
 NORMAL: Кнопка  сохраняет свое состояние при нажатии и удерживании кнопки .
 AUT. BCK: Кнопка  сохраняет свое состояние в течение примерно трех секунд после нажатия кнопки .

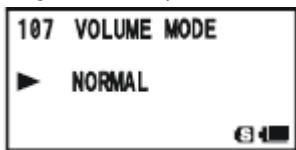

5. Когда выбор сделан, нажмите клавишу РТТ для сохранения новой установки и возврата в обычный режим.





Процесс перезагрузки

Могут возникнуть ситуации, в которых данные с микропроцессора могут быть повреждены (по причине разряда статического электричества и т.д.). В этом случае для возвращения радиостанции к обычной работе может помочь перезагрузка.

Примите во внимание, что после процесса перезагрузки все данные будут стерты.

Перезагрузка микропроцессора

Для удаления всей памяти и возвращения к заводским установкам проделайте следующее:

1. Выключите радиостанцию.
2. Нажмите и удерживайте кнопки   и  при включении радиостанции.
3. Нажмите кнопку  для восстановления всех заводских установок (для отмены процесса перезагрузки нажмите любую другую кнопку).

Перезагрузка пункта меню

Для перезагрузки пункта меню* и возвращения к заводским установкам проделайте следующее:

1. Выключите радиостанцию.
2. Нажмите и удерживайте кнопки **BAND** и **V/M** при включении радиостанции.
3. Нажмите кнопку **F\W** для восстановления всех заводских установок (для отмены процесса перезагрузки нажмите любую другую кнопку).

* Данная функция не действительна для следующих пунктов:

Режим установки

8: BANK NAME, 20: CLOCK SHIFT, 21: CW ID,
26: DCS CODE, 27: DCS INVERSION,
30: DTMF SELECT, 34: EMERGENCY SELECT,
37: HALF DEVIATION, 42: INTERNET CODE,
45: INTERNET SELECT, 52: MEMORY FIRST STEP,
53: MEMORY NAME, 55: MEMORY SKIP,
59: MESSAGE SELECT, 67: PAGER CODE-RX,
68: PAGER CODE-TX, 75: RPT SHIFT,
76: RPT SHIFT FREQ, 95: SQL TYPE,
99: TONE FREQUENCY,

Режим установки APRS\GPS

6: APRS MSG FLASH, 15: DIGI PASS
19: MSG FILTER, 20: MY CALLSIGN
21: MY POSITION, 22: MY SYMBOL

Клонирование

В радиостанции **VX-8R** есть удобная функция «клонирования», которая позволяет передать с одной радиостанции **VX-8R** на другую все содержимое памяти и данные о конфигурации. В частности это было бы удобно при конфигурации большого числа трансиверов для работы на массовых мероприятиях. Ниже описана процедура клонирования данных одной радиостанции в другую.

1. Выключите обе радиостанции.
2. Соедините клонирующим кабелем CT-134 гнезда **MIC/SP** двух радиостанций.
3. Нажмите и удерживайте кнопку  при включении каждой радиостанции. Прделайте это для обеих станций (порядок включения не важен). На дисплеях обеих радиостанций появится надпись «CLONE», если режим клонирования успешно активизирован.

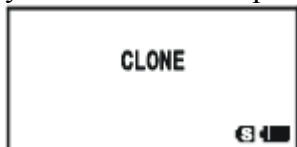

4. На радиостанции-приемнике нажмите кнопку  , на дисплее появится надпись «WAIT».

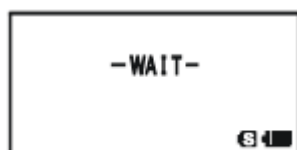

Радиостанция-приемник

5. На радиостанции-источнике нажмите кнопку  , на дисплее появится надпись «TX», и данные с этой радиостанции будут передаваться на другую радиостанцию.

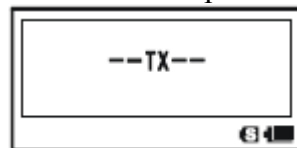

Радиостанция-источник

6. Если в процессе клонирования возникнет проблема, то на дисплее появится надпись «ERROR». Проверьте надежность соединения кабеля и напряжение аккумулятора, затем проделайте все снова.

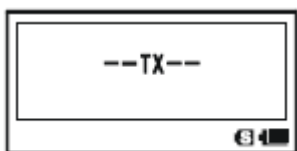

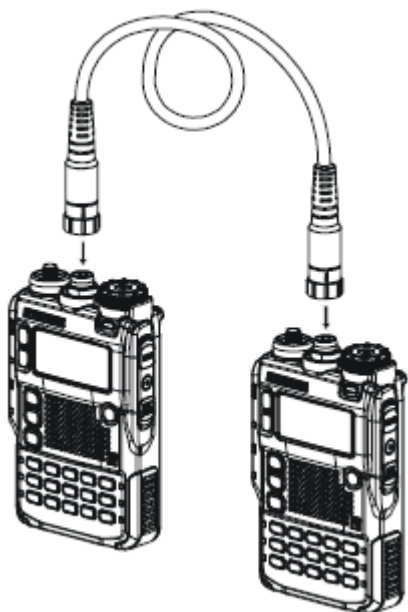

Радиостанция-источник

7. Если данные перенесены успешно, то на обоих дисплеях снова появится надпись «CLONE». Выключите обе радиостанции и отсоедините клонирующий кабель. Затем снова включите станции и начните обычную работу.



Режим установки (меню)

Режим установки **VX-8R**, уже частично описанный во многих предыдущих главах, легко активизируется и устанавливается. Его можно использовать для конфигурации большого числа параметров трансивера, некоторые из которых не были описаны. Для активизации режима установки:

1. Нажмите и удерживайте в течение одной секунды кнопку  для входа в режим установки.
2. Вращайте ручку настройки **DIAL** для выбора необходимого пункта меню.
3. Нажмите кнопку  для перехода к установке данного пункта меню.
4. Вращайте ручку настройки для выбора параметра, который необходимо поменять (параметра, который был выбран в предыдущем пункте).
5. Когда выбор сделан, нажмите клавишу **PTT** для сохранения установки и входа в обычный режим.

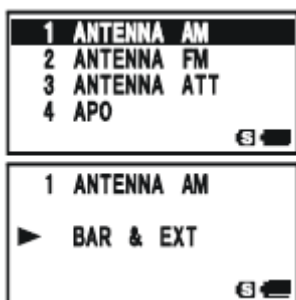

Некоторые пункты меню установки (например, пункт 99: TONE FREQUENCY) требуют, чтобы после установки параметра и перед выходом в обычный режим была нажата кнопка



Изменение формата отображения

В соответствии с заводской установкой радиостанция отображает пункты меню в формате списка. Вы можете поменять данный формат для отображения по пунктам (ITEM).

1. Нажмите и удерживайте в течение одной секунды кнопку для входа в режим установки.
2. Вращайте ручку настройки **DIAL** для выбора пункта меню 87: SET MODE FORMAT.



3. Нажмите кнопку для перехода к установке данного пункта меню.
4. Вращайте ручку настройки **DIAL** для выбора пункта ITEM.

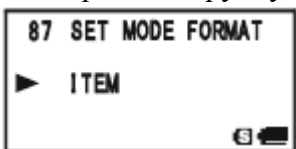

5. Когда выбор сделан, нажмите клавишу **PTT** для сохранения установки и входа в обычный режим.

Для возвращения к заводским установкам выберите LIST в пункте 4 при помощи ручки DIAL.



Формат "LIST"



Формат "ITEM"

Смена типа курсора

В данной радиостанции имеется девять типов курсоров, любой из которых Вы можете выбрать.

1. Нажмите и удерживайте в течение одной секунды кнопку для входа в режим установки.
2. Вращайте ручку настройки **DIAL** для выбора пункта меню 86: SET MODE CSR.

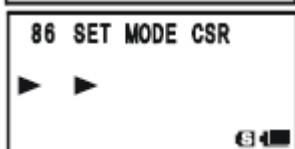

3. Нажмите кнопку для перехода к установке данного пункта меню.
4. Вращайте ручку настройки **DIAL** для выбора типа курсора.





5. Когда выбор сделан, нажмите клавишу **PTT** для сохранения установки и входа в обычный режим.

Маскирование памяти





Могут быть ситуации, когда необходимо «замаскировать» ячейки памяти так, чтобы они были невидимы во время выбора пунктов меню.

1. Нажмите и удерживайте в течение одной секунды кнопку  для входа в режим меню.
2. Вращайте ручку настройки **DIAL** для выбора пункта меню 35: EXTENDED MENU.

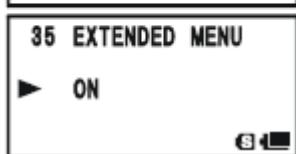
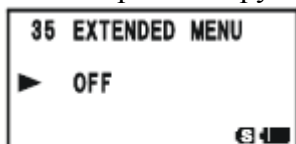

3. Нажмите кнопку  для перехода к установке данного пункта меню.
4. Вращайте ручку настройки **DIAL** для выбора **ON**, а затем нажмите кнопку .



5. Вращайте ручку настройки **DIAL** для выбора пункта меню для маскировки.
 6. Нажмите кнопку . Над шкалой звука появится значок , означающий, что ячейка замаскирована.
 7. Вращайте ручку настройки **DIAL**, при этом будет замаскирована ячейка, выбранная до этого.
 8. Повторите действия пунктов 5-7 для добавления значка  ячейке памяти, которую необходимо замаскировать.
 9. Нажмите клавишу **PTT** для сохранения установки и входа в обычный режим.
- Для отмены маскирования скрытой ячейки повторите вышеописанную процедуру. В пункте 4 выберите OFF, а в пункте 6 над ячейкой, с которой необходимо снять «маску» исчезнет значок .

Меню	Функция	Допустимые значения (значения по умолчанию выделены)
1 [ANTENNA AM]	Выбор используемой антенны при работе с AM вещанием.	<i>BAR&EXT</i> / BAR ANTEENA
2 [ANTENNA FM]	Выбор используемой антенны при работе с FM вещанием.	<i>EXT ANTENNA</i> / EARPHO
3 [ANTENNA ATT]	Включение \ выключение входного аттенюатора приемника.	ON / <i>OFF</i>
4 [APO]	Установка функции автоматического отключения питания.	0.5ч. - 12.0ч. / <i>OFF</i>

5 [ARTS BEEP]	Выбор функции звукового сигнала в режиме работы ARTS.	<i>IN RANGE</i> / ALWAYS / OFF
6 [ARTS INTERVAL]	Выбор интервала передачи сигнала в процессе работы ARTS.	15с. / <i>25с.</i>
7 [BANK LINK]	Включение \ выключение функции сканирования банка памяти	–
8 [BANK NAME]	Сохранение буквенно-цифрового названия банка памяти	–
9 [BCLO]	Включение или отключение функции блокировки занятого канала.	ON / <i>OFF</i>
10 [BEEP EDGE]	Включение или отключение звукового сигнала в процессе выбора частоты с помощью ручки DIAL.	ON \ <i>OFF</i>
11 BEEP LEVEL	Настройка уровня звука клавиш	LEVEL 1 - LEVEL 9 (LEVEL 5)
12 [BEEP MELODY]	Создание мелодии для функции звонка	–
13 [BEEP SELECT]	Включение или отключение звукового сопровождения клавиш	<i>KEY&SCAN</i> \ KEY \ OFF
14 [BELL RINGER]	Выбор количества повторов звукового сигнала.	OFF \ <i>ITIME</i> - 20TIME / CONTINUOUS (звонок без остановки)
15 [BELL SELECT]	Включение или отключение функции звукового оповещения и выбор звукового сигнала.	<i>OFF</i> \ BELL \ USRBP1 \ USRBP2 \ USRBP3
16 [BLUETOOTH - CODE]	Паринг BLUETOOTH устройства и установка PIN-кода	000 – 9999 (6111)
17 [BLUETOOTH SET]	Выбор рабочего режима гарнитуры BLUETOOTH BH-1 \ BH-2.	VOX: PTT \ HIGH \ LOW, MODE: MONO \ STEREO, SAVE: ON \ OFF POWR: ON \ OFF
18 [BUSY LED]	Вкл. \ выкл. лампочки BUSY (занят) пока открыто шумоподавление.	ON / OFF
19 [CH COUNTER]	Ширина поиска счетчика каналов	± 5 MHz / ± 10 MHz / ± 50 MHz / ± 100 MHz
20 [CLOCK SHIFT]	Сдвиг частоты опорного генератора	ON / <i>OFF</i>
21 [CW ID]	Программирование и активизация позывного (используется во время	–

	удерживайте кнопку F\W). Удержание данной кнопки определяет функцию, которую она активирует.	
37 [HALF DEVIATION]	Снижение уровня девиации до 50%	ON / OFF
38 [HOME VFO]	Вкл.\ выкл. функции ручки VFO DIAL в режиме домашнего канала.	DISABLE / ENABLE
39 [HOME REVERSE]	Выбор первоначальной функции кнопки HM	HOME / REV
40 [INT MANUAL\AUTO]	Вкл.\ выкл. функции DTMF автонабора при активной функции подключения к Интернет WIRES.	MANUAL / AUTO
41 [INTERNET]	Вкл.\ выкл. функции подключения к Интернет WIRES.	ON / OFF
42 [INTERNET CODE]	Выбор номера доступа (DTMF номер для коротковолновой работы функции подключения к Интернет WIRES)	DTMF 0 - DTMF F (DTMF1)
43 [INTERNET KEY]	Выбор функции кнопки INTERNET	INTNET / INTERNET SELECT / SET MODE
44 [INTERNET MODE]	Выбор рабочего режима функции подключения к Интернет WIRES.	SRG / FRG
45 [INTERNET SELECT]	Программирование номера доступа (DTMF кода) для FRG станции с помощью WIRES или без нее.	---
46 [LAMP]	Выбор режима подсветки экрана или клавиатуры.	KEY 2S - KEY10S / CONTINUOUS / OFF (KEY 5S)
47 [LANGUAGE]	Выбор языка для меню	ENGLISH JAPANESE
48 [LCD CONTRAST]	Выбор контраста экрана	LEVEL1 ~LEVEL 32 (LEVEL 24)
49 [LCD DIMMER]	Выбор яркости экрана	LEVEL 1~ LEVEL 4
50 [LED LIGHT]	Подсветка индикатора TX\BUSY, который будет гореть белым цветом (может служить в качестве сигнала в темное время суток).	---
51 [LOCK]	Выбор блокирующей комбинации кнопок	KEY / DIAL\ KEY&DIAL \PTT / (KEY)+PTT\DIAL&PTT\ALL
52 [MEMORY]	Выбор шага канала для	10CH / 20CH / 50CH / 100CH

FAST STEP]	режима быстрого выбора каналов в режиме вызова из памяти.	
53 [MEMORY NAME]	Сохранение буквенно-цифровых названий для каналов памяти.	---
54 [MEMORY PROTECT]	Вкл.\ выкл. функции защиты записи	ON / OFF
55 [MEMORY SKIP]	Выбор сканирования памяти, режим выбора каналов.	OFF / SKIP / ONLY
56 [MEMORY WRITE]	Определение метода выбора каналов для сохранения в память.	NEXT / LOWER
57 [MESSAGE LIST]	Программирование списка участников для функции сообщения (Message).	---
58 [MESSAGE REGISTER]	Выбор ID для функции сообщения (Message).	---
59 [MESSAGE SELECT]	Программирование сообщений для функции сообщения (Message).	---
60 [MIC GAIN]	Регулировка уровня усиления микрофона.	LEVEL 1 - LEVEL 9 (LEVEL 5)
61 [MONI-CALL]	Выбор функции кнопки MONI	MONI / T-CALL * ₁
62 [MUTE]	Настройка звука приемника при активации функции MUTE	MUTE30%, MUTE50%, MUTE100% \ OFF
63 [OFF TIMER]	Установка таймера для выключения радиостанции	-
64 [ON TIMER]	Установка таймера для включения радиостанции	-
65 [OPENING MESSAGE]	Сообщение на дисплее при включении радиостанции.	NORMAL \ OFF / DC / MESSAGE
66 [PAGER ANS-BACK]	Вкл.\ выкл. функции ответа CTCSS пейджинга и кодового шумоподавления.	ON / OFF
67 [PAGER CODE-RX]	Установка кода пейджера-приемника для CTCSS пейджинга и кодового шумоподавления.	--
68 [PAGER CODE-TX]	Установка кода пейджера-передатчика для CTCSS пейджинга и кодового шумоподавления.	--
69 [PASSWORD]	Программирование и активация функции «пароль».	---
70 [PR	Программирование тоновой	300Hz - 3000Hz (1000 Hz/шаг)

FREQUENCY]	частоты CTCSS для реверсного декодера.	(1600Hz)
71 [PRI REVERT]	Вкл.\ выкл. функции приоритетного реверса.	ON / OFF
72 [PRI TIME]	Выбор времени между проверками приоритетного канала (двойное прослушивание) при активной функции.	0.1 - 0.9S (0.1 с.\шаг) или 1.0S - 10.0S (0.5 с.\шаг) (5.0S)
73 [PTT DELAY]	Выбор времени задержки перед передачей несущего сигнала после нажатия кнопки PTT.	OFF / 20MS / 50MS / 100MS / 200MS
74 [RPT ARS]	Активация или отключение функции автоматического репитерного сдвига	ON / OFF
75 [RPT SHIFT]	Установка направления репитерного сдвига.	SIMPLEX / -RPT / +RPT
76 [RPT SHIFT FREQ.]	Установка величины репитерного сдвига.	0.000 - 150.000 MHz (50 kHz/шаг)
77 [RX AF DUAL]	Выбор режима возобновления функции AF-DUAL	TRX 1 sec – TRX 10 sec \ HOLD TX 1 sec – TX 10 sec (TRX 2 sec)
78 [RX MODE]	Выбор режима приема	AUTO / N-FM / AM / W-FM
79 [SAVE RX]	Выбор интервала экономии батареи в режиме приема.	0.2S - 0.9S (0.1с.\шаг) или 1.0S - 10.0S(0.5 с.\шаг)
80 [SAVE TX]	Вкл.\ выкл. функции экономии батареи при передаче.	ON / OFF
81 [SCAN LAMP]	Подсветка дисплея в паузах сканирования	ON / OFF
82 [SCAN RE-START]	Выбор времени отсрочки возобновления сканирования.	0.1-0.4с. (0.1 с.\шаг) или 1.0S - 10.0с. (0.5с.\шаг) (2.0с.)
83 [SCAN RESUME]	Выбор режима возобновления сканирования.	2с. – 10с. / BUSY / HOLD (5с.)
84 [SENSOR DISPLAY]	Информация о сенсоре при работе радиостанции в режиме MONO (отображается большими буквами).	DC \TEMP\WAVE\ BARO\ALT\OFF
85 [SENSOR INFORMATION]	Отображение информации о внутреннем сенсоре	-
86 [SET MODE CSR]	Выбор типа курсора	9 типов
87 [SET MODE FORMAT]	Выбор формата отображения меню	LIST \ITEM
88 [SMART SEARCH]	Выбор режима быстрого поиска	SINGLE \ CONTINUOUS
89 [S-METER]	Выбор значка для S-метра и	Четыре модели

SYMBOL]	измерителя мощности при передаче	
90 [SPEAKER OUT]	Вкл.\ выкл. передачи звука FM вещания через внутренний динамик при использовании головной антенны.	AUTO / SPKR
91 [SPEC-ANALYSER]	Выбор режима выборки анализатора спектра	1 time \ CONTINUOUS\ Full Time
92 [SQL LEVEL]	Установка порога шумоподавления.	LEVEL 0 - LEVEL 15 (LEVEL 1) (AM и N-FM), LEVEL 0 - LEVEL 8 (LEVEL 2)(широкополосное FM и AM вещание)
93 [SQL S-METER]	Настройка порога шумоподавления для уровня S-метра.	OFF / LEVEL 1 - LEVEL 8
94 [SQL SPLIT]	Выбор режима тонального кодера-декодера	ON / OFF
95: SQL TYPE	Выбор режима тонового кодера и \ или декодера	OFF / TONE / TONE SQL / DCS / REV TONE /PR FREQ / PAGER /MESSAGE
96: STEP FREQUENCY	Установка шага синтезатора	AUTO / 5 / 6.25/ 8.33 / 9 / 10 / 12.5 / 15 / 20 /25 / 50 / 100 kHz
97:STEREO	Вкл.\ выкл. звука при приеме FM вещательного диапазона.	STEREO / MONO
98: TIME SET	Установка времени	-
99: TONE FREQUENCY	Установка частоты тона CTCSS	50 стандартных CTCSS тонов (100Hz)
100: TONE-SRCH MUTE	Вкл.\ выкл. звука приемника при активации тонового сканера.	ON / OFF
101: TONE-SRCH SPEED	Выбор скорости тонового сканера.	SLOW (1.25 тон\с.) / FAST (2.5 тон\с.)
102: TOT	Установка таймера отключения TOT	OFF / 0.5M - 10.0M (0.5M/шаг) (3.0M)
103: UNIT OFFSET	Настройка сенсора	-
104: UNIT SELECT	Выбор единиц измерения	TEMP:°C \ °F BARO:HPA\mb\mmHg\inch ALTITUDE: m\ft
105: VFO MODE	Выбор или отключение предела диапазона в режиме VFO для текущего диапазона.	ALL / BAND
106: VFO SKIP	Установка функции мой диапазон.	-
107: VOLUME MODE	Выбор функции ручки VOL	NORMAL / AUTO BACK
108: VOX	Активация или отключение функции VOX, установка чувствительности	OFF \ HIGH \ LOW

пейджера-передатчика для CTCSS пейджинга и кодового шумоподавления.	TX]	
Программирование тоновой частоты CTCSS для реверсного CTCSS декодера.	70 [PR FREQUENCY]	300Hz - 3000Hz (1000 Hz/шаг) (1600Hz)
Выбор режима тонального кодера-декодера	94 [SQL SPLIT]	ON / OFF
Выбор типа шумоподавления ниже слышимого.	95: SQL TYPE	OFF / TONE / TONE SQL / DCS / REV TONE /PR FREQ / PAGER /MESSAGE
Установка частоты тона CTCSS	99: TONE FREQUENCY	50 стандартных CTCSS тонов (100Hz)
Вкл.\ выкл. звука приемника при активации тонового сканера.	100: TONE- SRCH MUTE	ON / OFF
Выбор скорости тонового сканера.	101: TONE- SRCH SPEED	SLOW (1.25 тон\с.) / FAST (2.5 тон\с.)
Установки ARTS	Пункт меню	Допустимые значения (значения по умолчанию выделены)
Выбор функции звукового сигнала в режиме работы ARTS.	5 [ARTS BEEP]	IN RANGE / ALWAYS /OFF
Выбор интервала передачи сигнала в процессе работы ARTS.	6 [ARTS INTERVAL]	15с. / 25с.
Программирование и активизация позывного (используется во время работы с ARTS)	21 [CW ID]	-
Установка памяти	Пункт меню	Допустимые значения (значения по умолчанию выделены)
Включение \ выключение функции сканирования банка памяти	7 [BANK LINK]	-
Сохранение буквенно-цифрового названия банка памяти	8 [BANK NAME]	-
Выбор шага канала для режима быстрого выбора каналов в режиме вызова из памяти.	52 [MEMORY FAST STEP]	10CH / 20CH / 50CH / 100CH
Сохранение буквенно-цифровых названий для каналов памяти.	53 [MEMORY NAME]	---
Вкл.\ выкл. функции защиты записи	54 [MEMORY PROTECT]	ON / OFF

Выбор сканирования памяти, режим выбора каналов.	55 [MEMORY SKIP]	OFF / SKIP / ONLY
Определение метода выбора каналов для сохранения в память.	56 [MEMORY WRITE]	NEXT / LOWER
Установки сканирования	Пункт меню	Допустимые значения (значения по умолчанию выделены)
Выбор сканирования памяти, режим выбора каналов.	55 [MEMORY SKIP]	OFF / SKIP / ONLY
Подсветка дисплея в паузах сканирования	81 [SCAN LAMP]	ON / OFF
Выбор времени отсрочки возобновления сканирования.	82 [SCAN RE-START]	0.1-0.4с. (0.1 с.\шаг) или 1.0S - 10.0с. (0.5с.\шаг) (2.0с.)
Выбор режима возобновления сканирования.	83 [SCAN RESUME]	2с. – 10с. / BUSY / HOLD (5с.)
Вкл.\ выкл. функции приоритетного реверса.	71 [PRI REVERT]	ON / OFF
Выбор времени между проверками приоритетного канала (двойное прослушивание) при активной функции.	72 [PRI TIME]	- 0.9S (0.1 с.\шаг) или 1.0S - 10.0S (0.5 с.\шаг) (5.0S)
Установки экономии батареи	Пункт меню	Допустимые значения (значения по умолчанию выделены)
Установка функции автоматического отключения питания.	4 [APO]	0.5ч. - 12.0ч. / OFF
Вкл.\ выкл. лампочки BUSY(занят) пока открыто шумоподавление.	18 [BUSY LED]	ON / OFF
Выбор интервала экономии батареи в режиме приема.	79 [SAVE RX]	0.2S - 0.9S (0.1с.\шаг) или 1.0S - 10.0S(0.5 с.\шаг)
Вкл.\ выкл. функции экономии батареи при передаче.	80 [SAVE TX]	ON / OFF
Установка функции сообщения (message)	Пункт меню	Допустимые значения (значения по умолчанию выделены)
Программирование списка участников для функции сообщения (Message).	57 [MESSAGE LIST]	---
Выбор ID для функции сообщения (Message).	58 [MESSAGE REGISTER]	---
Программирование сообщений для функции	59 [MESSAGE SELECT]	---

сообщения (Message).		
Установка функции WIRES	Пункт меню	Допустимые значения (значения по умолчанию выделены)
Вкл.\ выкл. функции DTMF автонабора при активной функции подключения к Интернет WIRES.	40 [INT MANUAL\AUTO]	<i>MANUAL</i> / AUTO
Вкл.\ выкл. функции подключения к Интернет WIRES.	41 [INTERNET]	ON / <i>OFF</i>
Выбор номера доступа (DTMF номер для коротковолновой работы функции подключения к Интернет WIRES)	42 [INTERNET CODE]	DTMF 0 - DTMF F (<i>DTMF1</i>)
Выбор функции кнопки INTERNET	43 [INTERNET KEY]	<i>INTERNET</i> / INTERNET SELECT / SET MODE
Выбор рабочего режима функции подключения к Интернет WIRES.	44 [INTERNET MODE]	<i>SRG</i> / FRG
Программирование номера доступа (DTMF кода) для FRG станции с помощью WIRES или без нее.	45 [INTERNET SELECT]	---
Установка функции аварийного вызова	Пункт меню	Допустимые значения (значения по умолчанию выделены)
Вкл.\ выкл. функции автоматического аварийного определения идентификационного номера (ID) – (EAI)	32 [EAI]	ON / <i>OFF</i>
Установка рабочего режима функции автоматического аварийного определения идентификационного номера (ID) – (EAI) и период передачи.	33 [EAI TIME]	INT. 1M ~ INT.9M \INT.10M\ INT.15M\ INT.20M\ INT.30M, INT.40M\ INT. 50M\ COM. 1M ~ COM 9M \COM.10M\ COM.15M\ COM.20M\ COM.30M \COM.40M\ COM. 50M (<i>COM. 5M</i>)
Выбор сигнала при использовании аварийной функции.	34 [EMERGENCY SELECT]	BEEP / STROBE / <i>BEEP+STROBE</i> / BEAM /BEEP+BEAM / CW / BEEP+CW / CW-ID TX S
Функция Bluetooth	Пункт меню	Допустимые значения (значения по умолчанию выделены)
Паринг BLUETOOTH устройства и установка PIN-кода	16 [BLUETOOTH - CODE]	000 – 9999 (<i>6111</i>)
Выбор рабочего	17 [BLUETOOTH	VOX:PTT\HIGH\LOW,

режима гарнитуры BLUETOOTH BH-1\BH-2.	SET]	MODE:MONO\STEREO, SAVE:ON\OFF POWR:ON\OFF
Установка функции EAI	Пункт меню	Допустимые значения (значения по умолчанию выделены)
Вкл.\ выкл. функции автоматического аварийного определения идентификационного номера (ID) – (EAI)	30 [EAI]	ON / OFF
Установка рабочего режима функции автоматического аварийного определения идентификационного номера (ID) – (EAI) и период передачи.	31 [EAI.TMR]	INT. 1M до INT.10M, INT.15M,INT.20M, INT.30M, INT.40M, INT. 50M, CON. 1M до CON.10M, CON.15M,CON.20M, CON.30M, CON.40M, и CON. 50M (CON. 5M)
Выбор сигнала при использовании аварийной функции.	32 [EMG.SEL]	BEEP / STROBE / BP+STR / BEAM /BP+BEM / CW / BP+CW / CWT
Установка функции DTMF	Пункт меню	Допустимые значения (значения по умолчанию выделены)
Выбор периода задержки DTMF автонабора.	28 [DTMF DELAY]	50MS / 250MS / 450MS / 750MS / 1000MS /
Вкл.\ выкл. функции DTMF автонабора.	29[DTMF MANUAL\AUTO]	MANUAL / AUTO
Программирование DTMF автонабора.	30 [DTMF SELECT]	---
Выбор скорости отправки DTMF автонабора.	31 [DTMF SPEED]	50MS 100MS
Установки переключателя \ ручки	Пункт меню	Допустимые значения (значения по умолчанию выделены)
Установка продолжительности второстепенной функции кнопки F\W (нажмите и удерживайте кнопку F\W). Удержание данной кнопки определяет функцию, которую она активирует.	36 [FW KEY HOLD TIME]	FW0.3 S\ FW0.5 S \ FW7 S\ FW1.0 S\ FW1.5 S\
Выбор первоначальной функции кнопки HM	39 [HOME REVERSE]	HOME / REV
Выбор блокирующей комбинации кнопок	51 [LOCK]	KEY / DIAL\ KEY&DIAL \PTT / (KEY)+PTT\DIAL&PTT\ALL
Выбор функции кнопки MONI	61 [MON\T- CALL]	MONI / T-CALL * ₁
Установки дисплея	Пункт меню	Допустимые значения (значения по умолчанию выделены)

Показывает напряжение источника питания	25 [DC VOLTAGE]	---
Выбор режима подсветки экрана или клавиатуры.	46 [LAMP]	KEY 2S - KEY10S / CONTINUOUS / OFF (KEY 5S)
Выбор контраста экрана	48 [LCD CONTRAST]	LEVEL1 ~LEVEL 32 (LEVEL 24)
Выбор яркости экрана	49 [LCD DIMMER]	LEVEL 1~LEVEL 4
Подсветка индикатора TX\BUSY, который будет гореть белым цветом (может служить в качестве сигнала в темное время суток).	50 [LED LIGHT]	---
Сообщение на дисплее при включении радиостанции.	65 [OPENING MESSAGE]	NORMAL \ OFF / DC / MESSAGE
Информация о сенсоре при работе радиостанции в режиме MONO (отображается большими буквами).	84 [SENSOR DISPLAY]	DC \TEMP\WAVE\ BARO\ALT\OFF
Отображение информации о внутреннем сенсоре	85 [SENSOR INFORMATION]	-
Выбор значка для S-метра и измерителя мощности при передаче	89 [S-METER SYMBOL]	Четыре модели
Выбор режима выборки анализатора спектра	91 [SPEC-ANALYSER]	1 time \ CONTINUOUS\ Full Time
Настройка сенсора	103: UNIT OFFSET	-
Выбор единиц измерения	104: UNIT SELECT	TEMP:°C \ °F BARO:HPA\mb\mmHg\inch ALTITUDE: m\ft
Выбор типа отображения волн на экране, определение типа волн осуществляется при помощи пункта меню 84: SENSOR DISPLAY	110: WAVE MONITOR	ALL \ RX SIGNAL \ TX MODULATION
Установки звукового сигнала	Пункт меню	Допустимые значения (значения по умолчанию выделены)
Включение или отключение звукового сигнала в процессе выбора частоты с помощью ручки DIAL.	10[BEEP EDGE]	ON\OFF
Настройка уровня звука клавиш	11 BEEP LEVEL	LEVEL 1 - LEVEL 9 (LEVEL 5)

Создание мелодии для функции звонка	12 [BEEP MELODY]	–
Включение или отключение звукового сопровождения клавиш	13 [BEEP SELECT]	KEY&SCAN\KEY\OFF
Выбор текущего уровня звука для CW обучающей функции, функции случайной последовательности и позывного.	23 [CW PITCH]	400 - 1000 Hz (50 Hz/шаг)(700 Hz)
Дополнительные установки	Пункт меню	Допустимые значения (значения по умолчанию выделены)
Выбор используемой антенны при работе с АМ вещанием.	1 [ANTENNA AM]	BAR&EXT / BAR ANTEENA
Выбор используемой антенны при работе с FM вещанием.	2 [ANTENNA FM]	EXT ANTENNA / EARPHO
Включение \ выключение входного аттенюатора приемника.	3 [ANTENNA ATT]	ON / OFF
Включение или отключение функции блокировки занятого канала.	9 [BCLO]	ON / OFF
Ширина поиска счетчика каналов	19 [CH COUNTER]	±5 MHz / ±10 MHz / ±50 MHz / ±100 MHz
Сдвиг частоты опорного генератора	20 [CLOCK SHIFT]	ON / OFF
Вкл.\ выкл. функции CW.	22 [CW LEARNING]	–
Вкл.\ выкл. обучающей функции CW.	24 [CW TRAINING]	–
Вкл.\ выкл. расширенного меню.	35 [EXTENDED MENU]	ON / OFF
Снижение уровня девиации до 50%	37 [HALF DEVIATION]	ON / OFF
Вкл.\ выкл. функции ручки VFO DIAL в режиме домашнего канала.	38 [HOME VFO]	DISABLE / ENABLE
Выбор языка для меню	47 [LANGUAGE]	ENGLISH JAPANESE
Регулировка уровня усиления микрофона.	60 [MIC GAIN]	LEVEL 1 - LEVEL 9 (LEVEL 5)
Настройка звука приемника при активации функции MUTE	62 [MUTE]	MUTE30%, MUTE50%, MUTE100% \ OFF

Установка таймера для выключения радиостанции	63 [OFF TIMER]	-
Установка таймера для включения радиостанции	64 [ON TIMER]	-
Программирование и активация функции «пароль».	69 [PASSWORD]	---
Выбор режима возобновления функции AF-DUAL	77 [RX AF DUAL]	TRX 1 sec – TRX 10 sec \ HOLD TX 1 sec – TX 10 sec (TRX 2 sec)
Выбор режима приема	78 [RX MODE]	AUTO / N-FM / AM / W-FM
Выбор типа курсора	86 [SET MODE CSR]	9 типов
Выбор формата отображения меню	87 [SET MODE FORMAT]	LIST\ITEM
Выбор режима быстрого поиска	88 [SMART SEARCH]	SINGLE \ CONTINUOUS
Вкл.\ выкл. передачи звука FM вещания через внутренний динамик при использовании головной антенны.	90 [SPEAKER OUT]	AUTO / SPKR
Установка порога шумоподавления.	92 [SQL LEVEL]	LEVEL 0 - LEVEL 15 (LEVEL 1) (AM и N-FM), LEVEL 0 - LEVEL 8 (LEVEL 2)(широкополосное FM и AM вещание)
Настройка порога шумоподавления для уровня S-метра.	93 [SQL S-METER]	OFF / LEVEL 1 - LEVEL 8
Установка шага синтезатора	96: STEP FREQUENCY	AUTO / 5 / 6.25/ 8.33 / 9 / 10 / 12.5 / 15 / 20 /25 / 50 / 100 kHz
Вкл.\ выкл. звука при приеме FM вещательного диапазона.	97:STEREO	STEREO / MONO
Установка времени	98: TIME SET	-
Установка таймера отключения TOT	102: TOT	OFF / 0.5M - 10.0M (0.5M/шаг) (3.0M)
Выбор или отключение предела диапазона в режиме VFO для текущего диапазона.	105: VFO MODE	ALL / BAND
Установка функции мой диапазон.	106: VFO SKIP	-
Активация или отключение функции VOX, установка чувствительности	108: VOX	OFF \ HIGH \ LOW
Выбор периода запаздывания функции	109: VOX DELAY	0.5 sec , 1 sec, 1.5 sec, 2 sec, 2.5 sec, 3 sec

VOX		
Вкл.\ выкл. функции оповещения о погодных условиях (NOAA).	111: WX ALERT	OFF / ON

ПУНКТ МЕНЮ 1: ANTENNA AM

Функция: Выбор используемой антенны при работе с AM вещанием.

Допустимые значения: BAR & EXT / BAR ANTENNA

По умолчанию: BAR & EXT

BAR & EXT: Используется как выдвижная антенна, так и резиновая антенна.

BAR ANTENNA: Используется только выдвижная антенна.

Примечание: Выдвижная антенна является направленной, для лучшего приема вращайте радиостанцию VX-8R.

ПУНКТ МЕНЮ 2: ANTENNA FM

Функция: Выбор используемой антенны при работе с FM вещанием.

Допустимые значения: EXT ANTENNA / EAR PHONE

По умолчанию: EXT ANTENNA

EXT ANTENNA: Use the Rubber Flex Antenna.

EAR PHONE: Использование головной антенны. Если сигнал слабый, то при приеме могут возникать помехи.

ПУНКТ МЕНЮ 3: ANTENNA ATT

Функция: Включение \ выключение входного аттенюатора приемника.

Допустимые значения: ON / OFF

По умолчанию: OFF

Примечание: данный пункт меню может выбирать и устанавливать функцию отдельно для каждого канала.

ПУНКТ МЕНЮ 4: APO

Функция: Установка функции автоматического отключения питания.

Допустимые значения: 0.5hour ~ 12.0hour / OFF

По умолчанию: OFF

ПУНКТ МЕНЮ 5: ARTS BEEP

Функция: Выбор функции звукового сигнала в режиме работы ARTS.

Допустимые значения: IN RANGE / ALWAYS / OFF

По умолчанию: IN RANGE

IN RANGE: звуковой сигнал звучит только когда радиостанция обнаруживает что Вы находитесь в зоне досягаемости.

ALWAYS: звуковой сигнал звучит всякий раз при получении запроса от другой станции (каждые 25 или 15 секунд при нахождении в досягаемости).

OFF: звуковой сигнал отсутствует

ПУНКТ МЕНЮ 6: ARTS INTERVAL

Функция: Выбор интервала передачи сигнала в процессе работы ARTS.

Допустимые значения: 15sec / 25sec

По умолчанию: 25sec

Данная функция определяет, сколько раз будет вызываться другая станция в режиме работы ARTS.

ПУНКТ МЕНЮ 7: BANK LINK

Функция: Включение \ выключение функции сканирования банка памяти

ПУНКТ МЕНЮ 8: BANK NAME

Функция: Сохранение буквенно-цифрового названия банка памяти

ПУНКТ МЕНЮ 9: BCLO

Функция: Включение или отключение функции блокировки занятого канала.

Допустимые значения: ON / OFF

По умолчанию: OFF

ПУНКТ МЕНЮ 10: BEEP EDGE

Функция: Включение или отключение звукового сигнала в процессе выбора частоты с помощью ручки DIAL. Допустимые значения: ON / OFF

По умолчанию: OFF

Примечание: при установке данного пункта меню в положение ON будет звучать сигнал при достижении частотой конца диапазона при выборе VFO частоты при помощи ручки DIAL.

ПУНКТ МЕНЮ 11: BEEP LEVEL

Функция: Настройка уровня звука клавиш.

Допустимые значения: LEVEL 1 ~ LEVEL 9

По умолчанию: LEVEL 5

ПУНКТ МЕНЮ 12: BEEP MELODY

Функция: Создание мелодии для функции звонка

ПУНКТ МЕНЮ 13: BEEP SELECT

Функция: Включение или отключение звукового сопровождения клавиш.

Допустимые значения: KEY & SCAN / KEY / OFF

По умолчанию: KEY & SCAN

KEY & SCAN: сигнал звучит при нажатии кнопки или остановке сканера.

KEY: сигнал звучит только при нажатии кнопки.

OFF: сигнал отключен.

ПУНКТ МЕНЮ 14: BELL RINGER

Функция: Выбор количества повторов звукового сигнала.

Допустимые значения: OFF / 1Time ~ 20Times / CONTINUOUS

По умолчанию: 1Time

ПУНКТ МЕНЮ 15: BELL SELECT

Функция: Включение или отключение функции звукового оповещения и выбор звукового сигнала.

Допустимые значения: OFF / BELL / USER BP1 / USER BP2 / USER BP3

По умолчанию: OFF

ПУНКТ МЕНЮ 16: BLUETOOTH P-CODE

Функция: Паринг BLUETOOTH устройства и установка PIN-кода

Допустимые значения: 0000 ~ 9999

По умолчанию: 6111

ПУНКТ МЕНЮ 17: BLUETOOTH SET

Функция: Выбор рабочего режима гарнитуры BLUETOOTH BH-1\BH-2.

Допустимые значения: VOX: PTT / VOX HIGH / VOX LOW,

MODE: MONO / STEREO,

SAVE: ON / OFF,

POWR: ON / OFF

По умолчанию : VOX: PTT,

MODE: MONO,

SAVE: OFF

POWR: ON / OFF

VOX: PTT: Активация Bluetooth® без функции VOX.

VOX: VOX HIGH: Активация Bluetooth® с функцией VOX (усиление VOX установлено на отметку “High”).

VOX: VOX LOW: Активация Bluetooth® с функцией VOX (усиление VOX установлено на отметку “Low”).

MODE: MONO: Отключение звука гарнитуры BH-1 Bluetooth® Headset при приеме диапазона FM.

MODE: STEREO: Включение звука гарнитуры BH-1 Bluetooth® Headset при приеме диапазона FM. SAVE: ON: Активация функции экономии батареи гарнитуры BH-1/BH-2 Bluetooth®. Если в течение 20 секунд отсутствует сигнал и не нажимается ни одна кнопка, то гарнитура BH-1/BH-2 Bluetooth® отключится для сохранения заряда батареи. При получении сигнала или нажатии кнопки PTT, то гарнитура BH-1/BH-2 Bluetooth® опять будет активна.

SAVE: OFF: отключение функции экономии батареи гарнитуры BH-1/BH-2 Bluetooth®

POWR: ON: активация устройства BU-1 Bluetooth®.

POWR: OFF: отключение устройства BU-1 Bluetooth®.

ПУНКТ МЕНЮ 18: BUSY LED

Функция: Вкл.\ выкл. лампочки BUSY(занят) пока открыто шумоподавление. Допустимые значения: ON / OFF

По умолчанию: ON

ПУНКТ МЕНЮ 19: CH COUNTER

Функция: Ширина поиска счетчика каналов

Допустимые значения: $\pm 5\text{MHz}$ / $\pm 10\text{MHz}$ / $\pm 50\text{MHz}$ / $\pm 100\text{MHz}$

По умолчанию: $\pm 5\text{MHz}$

ПУНКТ МЕНЮ 20: CLOCK SHIFT

Функция: Сдвиг частоты опорного генератора.

Допустимые значения: ON / OFF

По умолчанию: OFF

Примечание: Данная функция используется только для удаления радиопомех с необходимой частоты.

ПУНКТ МЕНЮ 21: CW ID

Функция: Программирование и активизация позывного (используется во время работы с ARTS)

ПУНКТ МЕНЮ 22: CW LEARNING

Функция: Вкл.\ выкл. функции CW.

ПУНКТ МЕНЮ 23: CW PITCH

Функция: Выбор текущего уровня звука для CW обучающей функции, функции случайной последовательности и позывного. Допустимые значения : 400 ~ 1000 Hz (50 Hz/step)

По умолчанию: 700Hz

ПУНКТ МЕНЮ 24: CW TRAINING

Функция: Вкл.\ выкл. обучающей функции CW.

ПУНКТ МЕНЮ 25: DC VOLTAGE

Функция: Показывает напряжение источника питания.

ПУНКТ МЕНЮ 26: DCS CODE

Функция: Установка кода DCS

Допустимые значения: 104 стандартных DCS кода

По умолчанию: DCS 023

ПУНКТ МЕНЮ 27: DCS INVERSION

Функция: Активация или отключение функции инверсии DCS тона

Допустимые значения: RX-NORMAL, TX-NORMAL

/ RX-INVERT, TX-NORMAL /

RX-BOTH, TX-NORMAL / RX-NORMAL,

TX-INVERT / RX-INVERT, TX-INVERT /

RX-BOTH, TX-INVERT

По умолчанию: RX-NORMAL, TX-NORMAL

RX-NORMAL, TX-NORMAL: получение и передача обычного DCS тона.

RX-INVERT, TX-NORMAL: получение инвертированного DCS тона и отправление обычного.

DCS Коды

023	025	026	031	032	036	043	047	051	053
054	065	071	072	073	074	114	115	116	122
125	131	132	134	143	145	152	155	156	162
165	172	174	205	212	223	225	226	243	244
245	246	251	252	255	261	263	265	266	271
274	306	311	315	325	331	332	343	346	351
356	364	365	371	411	412	413	423	431	432
445	446	452	454	455	462	464	465	466	503
506	516	523	526	532	546	565	606	612	624
627	631	632	654	662	664	703	712	723	731
732	734	743	754	-	-	-	-	-	-

RX-BOTH, TX-NORMAL: получение обычного и инвертированного DCS тона, а передача обычного DCS тона.

RX-NORMAL, TX-INVERT: получение обычного DCS тона, а передача инвертированного DCS тона.

RX-INVERT, TX-INVERT: получение и передача инвертированного DCS тона.

RX-BOTH, TX-INVERT: получение обычного и инвертированного DCS тона, а передача инвертированного DCS тона.

ПУНКТ МЕНЮ 28: DTMF DELAY

Функция: Выбор периода задержки DTMF автонабора.

Допустимые значения: 50ms / 250ms / 450ms / 750ms / 1000ms

По умолчанию: 450ms

ПУНКТ МЕНЮ 29: DTMF MANUAL/AUTO

Функция: Вкл.\ выкл. функции DTMF автонабора.

Допустимые значения: MANUAL / AUTO

По умолчанию: MANUAL

ПУНКТ МЕНЮ 30: DTMF SELECT

Функция: Программирование DTMF автонабора.

ПУНКТ МЕНЮ 31: DTMF SPEED

Функция: Выбор скорости отправки DTMF автонабора.

Допустимые значения: 50mS / 100mS

По умолчанию: 50mS

ПУНКТ МЕНЮ 32: EAI

Функция: Вкл.\ выкл. функции автоматического аварийного определения идентификационного номера (ID) – (EAI).

Допустимые значения: ON / OFF

По умолчанию: OFF

ПУНКТ МЕНЮ 33: EAI TIME

Функция: Установка рабочего режима функции автоматического аварийного определения идентификационного номера (ID) – (EAI) и период передачи.

По умолчанию: COM 5M

INT: Режим с интервалами

CON: Непрерывный режим

ПУНКТ МЕНЮ 34: EMERGENCY SELECT

Функция: Выбор сигнала при использовании аварийной функции.

Допустимые значения: BEEP / STROBE / BEEP&STROBE / BEAM / BEEP&BEAM / CW / BEEP&CW / CW-ID TX S

По умолчанию: BEEP & STROBE

BEEP: громкий звуковой сигнал.

STROBE: мигает белая лампочка

BEEP&STROBE: громкий звуковой сигнал и мигает белая лампочка

BEAM: горит белая лампочка

BEEP&BEAM: громкий звуковой сигнал и горит белая лампочка

CW: Белая лампочка мигает в соответствии с запрограммированным аварийным сообщением (код Морзе)* с частотой пять слов в минуту.

BEEP&CW:





Звучит сигнал и мигает лампочка в соответствии с запрограммированным аварийным сообщением (код Морзе)* с частотой пять слов в минуту.

CW-ID TX: происходит передача аварийного сообщения (код Морзе)* и мигает лампочка в соответствии с запрограммированным аварийным сообщением (код Морзе)* через одну минуту после активации функции Emergency.

*Сообщение “S.O.S” (• • • — •••) по коду Морзе известно во всем мире, данное сообщение программируется на заводе для экстренных ситуаций.

Ниже приведена процедура программирования сообщения для экстренных ситуаций

1. Нажмите кнопку  для отображения ранее сохраненного сообщения.

2. В случае необходимости нажмите кнопку  для удаления ранее сохраненного сообщения.
3. Вращайте ручку DIAL для выбора первой буквы или цифры сообщения, затем нажмите кнопку \backslash M для сохранения первой буквы или цифры и перехода к следующему символу.
4. Повторите предыдущие действия для завершения процесса ввода сообщения (сообщение может содержать до 16 символов).
5. В случае ошибки нажмите кнопку  для возвращения курсора назад, а затем введите верную букву или цифру.
6. Нажмите кнопку  для удаления всех данных после курсора.
7. После ввода сообщения нажмите кнопку  для подтверждения сообщения, а затем нажмите PTT для сохранения установок и перехода в обычный режим.

ПУНКТ МЕНЮ 35: EXTENDED MENU

Функция: Вкл.\ выкл. расширенного меню.

Допустимые значения: ON / OFF

По умолчанию: OFF

ПУНКТ МЕНЮ 36: FW KEY HOLD TIME

Функция: Установка продолжительности второстепенной функции кнопки  (нажмите и удерживайте кнопку F\W). Удержание данной кнопки определяет функцию, которую она активирует.

Допустимые значения: FW0.3sec / FW0.5sec / FW0.7sec / FW1.0sec / FW1.5sec

По умолчанию: FW0.5sec

ПУНКТ МЕНЮ 37: HALF DEVIATION

Функция: Снижение уровня девиации до 50%

Допустимые значения: ON/OFF

По умолчанию: OFF

ПУНКТ МЕНЮ 38: HOME VFO

Функция: Вкл.\ выкл. функции ручки VFO DIAL в режиме домашнего канала.

Допустимые значения: DISABLE / ENABLE

По умолчанию: ENABLE

ПУНКТ МЕНЮ 39: HOME/REVERSE

Функция: Выбор первоначальной функции кнопки 

Допустимые значения: HOME / REV

По умолчанию: REV

HOME: при нажатии кнопки  осуществляется переход к домашнему каналу.

REV: при нажатии кнопки  происходит реверсирование частоты приема и передачи в процессе работы репитера.

ПУНКТ МЕНЮ 40: INT MANUAL/AUTO

Функция: Вкл.\ выкл. функции DTMF автонабора при активной функции подключения к Интернет WIRES.

Допустимые значения: MANUAL / AUTO

По умолчанию: MANUAL

ПУНКТ МЕНЮ 41: INTERNET

Функция: Вкл.\ выкл. функции подключения к Интернет WIRES.

Допустимые значения: ON / OFF

По умолчанию: OFF

ПУНКТ МЕНЮ 42: INTERNET CODE

Функция: Выбор номера доступа (DTMF номер для коротковолновой работы функции подключения к Интернет WIRES)

Допустимые значения: DTMF 0 ~ DTMF 9, DTMF A ~ DTMF D, DTMF ..., or DTMF #

По умолчанию: DTMF 1

ПУНКТ МЕНЮ 43: INTERNET KEY

Функция: Выбор функции кнопки 

Допустимые значения: INTERNET / INTERNET SELECT / SET MODE

По умолчанию: INTERNET

INTERNET: кнопка  для включения или отключения интернета

INTERNET SELECT: Кнопка  используется для вызова номера доступа к Интернет (SRG) или последовательности доступа (FRG). (SRG) или (FRG) можно выбрать посредством пункта меню 49: INTERNET MODE.

SET MODE: Кнопка  используется в качестве быстрого перехода к одному из пунктов меню.

ПУНКТ МЕНЮ 44: INTERNET MODE

Функция: Выбор рабочего режима функции подключения к Интернет WIRES.

Допустимые значения: FRG / SRG

По умолчанию: SRG

ПУНКТ МЕНЮ 45: INTERNET SELECT

Функция: Программирование номера доступа (DTMF кода) для FRG станции с помощью WIRES или без нее.

ПУНКТ МЕНЮ 46: LAMP

Функция: Выбор режима подсветки экрана или клавиатуры.

Допустимые значения: KEY 2sec ~ KEY10sec / CONTINUOUS / OFF

По умолчанию: KEY 5sec

KEY 2sec ~ KEY10sec: подсветка клавиш при их нажатии на установленный период времени.

CONTINUOUS: подсветка кнопок не отключается.

OFF: отключение подсветки кнопок.

ПУНКТ МЕНЮ 47: LANGUAGE

Функция: Выбор языка для меню

Допустимые значения: ENGLISH / JAPANESE

По умолчанию: ENGLISH

ПУНКТ МЕНЮ 48: LCD CONTRAST

Функция: Выбор контраста экрана.

Допустимые значения: LEVEL 1 ~ LEVEL 32

По умолчанию: LEVEL 24

ПУНКТ МЕНЮ 49: LCD DIMMER

Функция: Выбор яркости экрана.

Допустимые значения: LEVEL 1 ~ LEVEL 4

По умолчанию: LEVEL 4

ПУНКТ МЕНЮ 50: LED LIGHT

Функция: Подсветка индикатора TX\BUSY, который будет гореть белым цветом (может служить в качестве сигнала в темное время суток).

ПУНКТ МЕНЮ 51: LOCK

Функция: Выбор блокирующей комбинации кнопок

Допустимые значения: KEY / DIAL / KEY&DIAL / PTT / KEY&PTT / DIAL&PTT / ALL

По умолчанию: KEY&DIAL

ПУНКТ МЕНЮ 52: MEMORY FAST STEP

Функция: Выбор шага канала для режима быстрого выбора каналов в режиме вызова из памяти.

Допустимые значения: 10CH / 20CH / 50CH / 100CH

По умолчанию: 10CH

ПУНКТ МЕНЮ 53: MEMORY NAME

Функция: Сохранение буквенно-цифровых названий для каналов памяти.

ПУНКТ МЕНЮ 54: MEMORY PROTECT

Функция: Вкл.\ выкл. функции защиты записи

Допустимые значения: ON/OFF

По умолчанию: OFF

Примечание: при установке данного пункта меню в положение “ON” запись в память отключается.

ПУНКТ МЕНЮ 55: MEMORY SKIP

Функция: Выбор сканирования памяти, режим выбора каналов.

Допустимые значения: OFF / SKIP / ONLY

По умолчанию: OFF

OFF: сканирование всех каналов памяти (включая с пометками)

SKIP: каналы с пометками не сканируются.

ONLY: сканирование только каналов с пометками (функция приоритетного сканирования).

ПУНКТ МЕНЮ 56: MEMORY WRITE

Функция: Определение метода выбора каналов для сохранения в память.

Допустимые значения: NEXT / LOWER

По умолчанию: NEXT

NEXT: сохранение данных в канал памяти, который следует после последнего сохраненного канала.

LOWER: сохранение данных в следующий «свободный канал».

ПУНКТ МЕНЮ 57: MESSAGE LIST

Функция: Программирование списка участников для функции сообщения (Message).

ПУНКТ МЕНЮ 58: MESSAGE REGISTER

Функция: Выбор ID для функции сообщения (Message).

ПУНКТ МЕНЮ 59: MESSAGE SELECT

Функция: Программирование сообщений для функции сообщения (Message).

ПУНКТ МЕНЮ 60: MIC GAIN

Функция: Регулировка уровня усиления микрофона.

Допустимые значения: LEVEL 1 ~ LEVEL 9

По умолчанию: LEVEL 5

ПУНКТ МЕНЮ 61: MONI/T-CALL

Функция: Выбор функции кнопки MONI

Допустимые значения: MONI/T-CALL

По умолчанию: в зависимости от версии радиостанции.

MONI: нажатие данной кнопки отключает функцию тонового и шумоподавления, благодаря чему Вы услышите слабые (не зашифрованные сигналы).

T-CALL: нажатие кнопки MONI активирует импульсный тон 1750 Гц, используемый во многих странах для доступа к репитеру.

ПУНКТ МЕНЮ 62: MUTE

Функция: Настройка звука приемника при активации функции MUTE

Допустимые значения : MUTE 30%, MUTE 50%, MUTE 100% или OFF

По умолчанию: OFF

ПУНКТ МЕНЮ 63: OFF TIMER

Функция: Установка таймера для включения радиостанции

ПУНКТ МЕНЮ 64: ON TIMER

Функция: Сообщение на дисплее при включении радиостанции.

Данная функция позволяет включать станцию в запрограммированное время.

ПУНКТ МЕНЮ 65: OPENING MESSAGE

Функция: Сообщение на дисплее при включении радиостанции.

Допустимые значения: NORMAL / OFF / DC / MESSAGE

По умолчанию: NORMAL





NORMAL: появляется логотип Vertex Standard.

OFF: приветственное сообщение отсутствует.

DC: появляется логотип Vertex Standard Logo, а также текущее время и напряжение питания.

MESSAGE: появляется логотип Vertex Standard с вашим сообщением. Для ввода сообщения см. последовательность действий ниже.

Here's how to program the Opening Message.

1. Выберите в данном пункте меню опцию "MESSAGE".
2. Нажмите кнопку  для начала программирования приветственного сообщения.
3. Вращая ручку DIAL выберите первую букву, номер или символ сообщения, затем нажмите кнопку  для ввода первой буквы, номера или символа и перехода к следующему.
4. Повторяйте действия пункта 3 для ввода сообщения целиком (до 16ти символов).
5. В случае ошибки используйте кнопку  для удаления и ввода нового символа.
6. После этого нажмите кнопку  для сохранения.

ПУНКТ МЕНЮ 66: PAGER ANS-BACK

Функция: Вкл.\ выкл. функции ответа CTCSS пейджинга и кодового шумоподавления.
Допустимые значения: ON / OFF
По умолчанию: OFF

ПУНКТ МЕНЮ 67: PAGER CODE-RX

Функция: Установка кода пейджера-премника для CTCSS пейджинга и кодового шумоподавления.

ПУНКТ МЕНЮ 68: PAGER CODE-TX

Функция: Установка кода пейджера-передатчика для CTCSS пейджинга и кодового шумоподавления.

ПУНКТ МЕНЮ 69: PASSWORD

Функция: Программирование и активация функции «пароль».

ПУНКТ МЕНЮ 70: PR FREQUENCY

Функция: Программирование тоновой частоты CTCSS для реверсного CTCSS декодера.
Допустимые значения: 300 Hz ~ 3000 Hz (1000 Hz/шаг)
По умолчанию: 1600 Hz

ПУНКТ МЕНЮ 71: PRI REVERT

Функция: Вкл.\ выкл. функции приоритетного реверса.
Допустимые значения: ON / OFF
По умолчанию: OFF

ПУНКТ МЕНЮ 72: PRI TIME

Функция: Выбор времени между проверками приоритетного канала (двойное прослушивание) при активной функции.
Допустимые значения: 0.1sec ~ 0.9sec (0.1sec/шаг) или 1.0sec ~ 10.0sec (0.5sec/шаг)
По умолчанию: 5.0sec

ПУНКТ МЕНЮ 73: PTT DELAY

Функция: Выбор времени задержки перед передачей несущего сигнала после нажатия кнопки РТТ. Допустимые значения: OFF / 20ms / 50ms / 100ms / 200ms
По умолчанию: OFF

ПУНКТ МЕНЮ 74: RPT ARS

Функция: Активация или отключение функции автоматического репитерного сдвига
Допустимые значения: ON / OFF
По умолчанию: ON

ПУНКТ МЕНЮ 75: RPT SHIFT

Функция: Установка направления репитерного сдвига.
Допустимые значения: SIMPLEX / -RPT / +RPT
По умолчанию: SIMPLEX

ПУНКТ МЕНЮ 76: RPT SHIFT FREQ

Функция: Установка величины репитерного сдвига.
Допустимые значения: 0.000MHz ~ 150.000MHz (50 kHz/step)

По умолчанию: зависит от версии радиостанции

ПУНКТ МЕНЮ 77: RX AF DUAL

Функция: Выбор режима возобновления функции AF-DUAL

Допустимые значения: OFF / TRX 1sec ~ TRX 10sec / HOLD / TX 1sec ~ TX 10sec

По умолчанию: TRX 2sec

ПУНКТ МЕНЮ 78: RX MODE

Функция : Выбор режима приема

Допустимые значения: AUTO / NFM / AM / WFM

По умолчанию: AUTO (режим автоматически меняется в зависимости от рабочей частоты).

ПУНКТ МЕНЮ 79: SAVE RX

Функция: Выбор интервала экономии батареи в режиме приема.

Допустимые значения: 0.2sec ~ 0.9sec (0.1sec/step) или 1.0sec ~ 10.0sec (0.5sec/step)

По умолчанию: 0.2sec

ПУНКТ МЕНЮ 80: SAVE TX

Функция: Вкл.\ выкл. функции экономии батареи при передаче.

Допустимые значения: ON / OFF

По умолчанию: OFF

ПУНКТ МЕНЮ 81: SCAN LAMP

Функция: Подсветка дисплея в паузах сканирования

Допустимые значения: ON / OFF

По умолчанию: ON

ПУНКТ МЕНЮ 82: SCAN RE-START

Функция: Выбор времени отсрочки возобновления сканирования.

Допустимые значения: 0.1sec ~ 0.9sec (0.1sec/step) или 1.0sec ~ 10.0sec (0.5sec/step)

По умолчанию: 2.0sec

ПУНКТ МЕНЮ 83: SCAN RESUME

Функция: Выбор режима возобновления сканирования.

Допустимые значения: 2.0sec ~ 10.0sec (0.5sec/step) /BUSY / HOLD

По умолчанию: 5.0sec

2.0sec - 10.0sec: Сканер остановится на сигнале и останется на нем заданное время. Если Вы не отключите сканер в течение данного отрезка времени, то сканер возобновит свою работу не смотря на активность радиостанции.

BUSY: Сканер остановится на сигнале, после исчезновения сигнала сканер возобновит свою работу. Время возобновления работы сканера (по умолчанию 2 секунды) устанавливается при помощи пункта меню 82: SCAN RE-START.

HOLD: Сканер остановится на сигнале, возобновление работы сканера производится вручную.

ПУНКТ МЕНЮ 84: SENSOR DISPLAY

Функция: Информация о сенсоре при работе радиостанции в режиме MONO (отображается большими буквами).

Допустимые значения: DC / TEMP / WAVE / BARO / ALTI / OFF

По умолчанию: DC

DC: заряд и тип батареи.

TEMP: температура внутри корпуса радиостанции.

WAVE: отображение формы выходного сигнала приема и передачи.

BARO: барометрическое давление и относительные изменения давления (два бара в час).

ALTI: высота

OFF: отключение сенсора, отображение только текущего времени.

ПУНКТ МЕНЮ 85: SENSOR INFORMATION

Функция: Отображение информации о внутреннем сенсоре

ПУНКТ МЕНЮ 86: SET MODE CSR

Функция: Выбор типа курсора

Допустимые значения: девять типов ()

По умолчанию: 

ПУНКТ МЕНЮ 87: SET MODE FORMAT

Функция: Выбор формата отображения меню

Допустимые значения: LIST / ITEM

По умолчанию: LIST

ПУНКТ МЕНЮ 88: SMART SEARCH

Функция: Выбор режима быстрого поиска.

Допустимые значения: SINGLE / CONTINUOUS

По умолчанию: SINGLE

SINGLE: радиостанция сканирует текущий диапазон по одному разу в каждом направлении, начиная с текущей частоты. Все каналы на которых присутствует активность (до 15ти в каждом направлении) заносятся в канал памяти быстрого поиска. В независимости от того, заполнено ли каждое из 31 поля, поиск останавливается после сканирования по одному разу в каждом направлении.

CONTINUOUS: радиостанция сканирует текущий диапазон по одному разу в каждом направлении как в режиме "SINGLE", но поиск не останавливается, пока каждое из 31 поля не заполнено.

ПУНКТ МЕНЮ 89: S-METER SYMBOL

Функция: Выбор значка для S-метра и измерителя мощности при передаче

Допустимые значения: четыре типа ( или 

По умолчанию: 

ПУНКТ МЕНЮ 90: SPEAKER OUT

Функция: Вкл.\ выкл. передачи звука FM вещания через внутренний динамик при использовании головной антенны. Допустимые значения : AUTO / SPEAKER

По умолчанию: AUTO

AUTO: выход аудио сигнала FM вещания выбирается в автоматическом режиме в зависимости от подключения головной антенны.

SPEAKER: выход аудио сигнала FM вещания через внутренний динамик и наушник.

ПУНКТ МЕНЮ 91: SPEC-ANALYZER

Функция: Выбор режима выборки анализатора спектра

Допустимые значения: 1Time / CONTINUOUS / Full Time

По умолчанию: 1time

1Time: радиостанция сканирует текущий диапазон один раз.

CONTINUOUS: приемник сканирует текущий диапазон несколько раз до отключения анализатора спектра.

Full Time: данный режим активируется также как и режим “Continuous”. Однако, звук поступает на центральной частоте (▼) через динамик при активации анализатора спектра.

ПУНКТ МЕНЮ 92: SQL LEVEL

Функция: Установка порога шумоподавления.

Допустимые значения: LEVEL 0 ~ LEVEL 15 (AM and Narrow FM), LEVEL 0 ~ LEVEL 15 (широкополосное FM и AM вещание)

По умолчанию: LEVEL 1 (AM и узкополосное FM), LEVEL 2 (широкополосное FM и AM вещание)

ПУНКТ МЕНЮ 93: SQL S-METER

Функция: Настройка порога шумоподавления для уровня S-метра.

Допустимые значения: OFF / LEVEL 1 ~ LEVEL 9

По умолчанию: OFF

ПУНКТ МЕНЮ 94: SQL SPLIT

Функция: Выбор режима тонального кодера-декодера

Допустимые значения: OFF / ON

По умолчанию: OFF

При установке данного пункта меню в положение “ON”, на экран отобразятся следующие параметры после надписи “MESSAGE” при выборе пункта меню 97: SQL TYPE:

D CD: только DCS кодирование (в процессе работы появляется надпись “DC”)

TONE-DCS: кодирование только CTCSS тона и декодирование DCS кода (в процессе работы появляется надпись “T-D”)

D CD-TONE SQL: кодирование только DCS кода и декодирование CTCSS тона (в процессе работы появляется надпись “D-T”)

ПУНКТ МЕНЮ 95: SQL TYPE

Функция: Выбор режима тонового кодера и \ или декодера

Допустимые значения: OFF / TONE / TONE SQL / DCS / REV TONE / PR FREQ / PAGER / MESSAGE

По умолчанию: OFF

TONE: активация CTCSS кодера

TONE SQL: активация CTCSS кодера или декодера

DCS: активация цифрового кодового шумоподавления кодера или декодера

REV TONE: активация реверсного CTCSS кодера или декодера (при получении подходящего тона приемник заглушается).

PR FREQ: активация запрограммированного реверсного CTCSS кодера или декодера (при получении подходящего тона в соответствии с пунктом меню 76: PR FREQUENCY приемник заглушается).

PAGER: активация усиленного пейджинга и кодового шумоподавления.

MESSAGE: активация функции MESSAGE

Примечание: См. пункт меню 93: SQL SPLIT относительно дополнительных опций в режиме “Split Tone”.

ПУНКТ МЕНЮ 96: STEP FREQUENCY

Функция: Установка шага синтезатора

Допустимые значения: AUTO / 5.0 / 6.25 / 8.33 / 9.0 / 10.0 / 12.5 / 15.0 / 20.0 / 25.0 / 50.0 / 100.0 kHz

По умолчанию: AUTO (выбор шага осуществляется автоматически в зависимости от рабочего диапазона)

Примечание: 1) При помощи данного пункта меню осуществляется выбор и установка шага синтезатора для каждого канала памяти при активации функции настройки сдвига канала памяти.

2) Шаг 9.0 kHz доступен только при приеме на АМ вещательном диапазоне.

3) Шаг 8.33 kHz доступен только при приеме на авиационном диапазоне.

4) При работе на АМ вещательном диапазоне можно выбирать только шаг равный 9.0 kHz или 10.0 kHz.

5) Шаг 5.0 kHz не доступен при работе на диапазоне 250 - 300 MHz, не выше 580 MHz.

ПУНКТ МЕНЮ 97: STEREO

Функция: Вкл.\ выкл. звука при приеме FM вещательного диапазона.

Допустимые значения: STEREO / MONO

По умолчанию: STEREO

ПУНКТ МЕНЮ 98: TIME SET

Функция: Установка времени.

ПУНКТ МЕНЮ 99: TONE FREQUENCY

Функция: Установка частоты тона CTCSS

Допустимые значения: 50 стандартных CTCSS тонов

По умолчанию: 100.0 Hz

ПУНКТ МЕНЮ 100: TONE-SRCH MUTE

Функция: Вкл.\ выкл. звука приемника при активации тонового сканера.

Допустимые значения: ON / OFF

По умолчанию: ON

ПУНКТ МЕНЮ 101: TONE-SRCH SPEED

Функция: Выбор скорости тонового сканера.

Допустимые значения: FAST (2.5 tone/sec) / SLOW (1.25 tone/sec)

По умолчанию: FAST (2.5 tone/sec)

ПУНКТ МЕНЮ 102: TOT

Функция: Установка таймера отключения TOT

Допустимые значения: OFF / 0.5min - 10.0min (0.5min/step)

По умолчанию: 3.0min (3 minutes)

Таймер отключения TOT отключает радиостанцию после непрерывной передачи равной запрограммированному времени.

ПУНКТ МЕНЮ 103: UNIT OFFSET

Функция: Настройка сенсора

Допустимые значения: BARO: -1000 ~ +1000, ALTITUDE: -1000 ~ +1000

По умолчанию: BARO: 0, ALTITUDE: 0

ПУНКТ МЕНЮ 104: UNIT SELECT

Функция: Выбор единиц измерения

Допустимые значения: TEMP: °C / °F, BARO: hPa / mb / mmHg / inch, ALTITUDE: m / ft

По умолчанию: Зависит от версии радиостанции

ПУНКТ МЕНЮ 105: VFO MODE

Функция: Выбор или отключение предела диапазона в режиме VFO для текущего диапазона.

Допустимые значения: ALL / BAND

По умолчанию: BAND

ALL: Когда VFO частота достигает максимальной точки текущего диапазона, то VFO частота переходит на максимальную точку нижнего диапазона следующего диапазона (или наоборот).

BAND: Когда VFO частота достигает максимальной точки текущего диапазона, то VFO частота переходит на максимальную точку нижнего диапазона текущего диапазона (или наоборот).

ПУНКТ МЕНЮ 106: VFO SKIP

Функция: Установка функции мой диапазон.

Допустимые значения: ON/OFF

По умолчанию: OFF

Данная функция позволяет работать с несколькими определенными диапазонами, а также переходить к работе только с ними при помощи кнопки .

ON: при нажатии кнопки  будут отображаться только активные диапазоны.

OFF: при нажатии кнопки  диапазоны которые не активны (OFF) не будут отображаться.

ПУНКТ МЕНЮ 107: VOLUME MODE

Функция: Выбор функции ручки VOL

Допустимые значения: NORMAL / AUTO BACK

По умолчанию: NORMAL

NORMAL: кнопка VOL сохраняет свой статус при ее нажатии.

AUTO BACK: кнопка VOL сохраняет свой статус примерно в течение 3 секунд после ее нажатия.

ПУНКТ МЕНЮ 108: VOX

Функция: Активация или отключение функции VOX, установка чувствительности

Допустимые значения: OFF / HIGH / LOW

По умолчанию: OFF

ПУНКТ МЕНЮ 109: VOX DELAY

Функция: Выбор периода запаздывания функции VOX

Допустимые значения: 0.5sec / 1.0sec / 1.5sec / 2.0sec / 2.5sec / 3.0sec

По умолчанию: 0.5sec

ПУНКТ МЕНЮ 110: WAVE MONITOR

Функция: Выбор типа отображения волн на экране, определение типа волн осуществляется при помощи пункта меню 84: SENSOR DISPLAY

Допустимые значения: ALL / RX SIGNAL / TX MODULATION

По умолчанию: OFF

ALL: отображение выходного аудио сигнала RX и TX формы звуковой модуляции.

RX SIGNAL: отображение выходного аудио сигнала RX.

TX MODULATION: отображение выходного аудио сигнала TX.

ПУНКТ МЕНЮ 111: WX ALERT

Функция: Вкл.\ выкл. функции оповещения о погодных условиях (NOAA).

Допустимые значения: ON/OFF

По умолчанию: OFF

Режим установки ARS/GPS

ПУНКТ МЕНЮ	ФУНКЦИЯ	ДОПУСТИМЫЕ ЗНАЧЕНИЯ (по умолчанию: выделено курсивом)
1: APRS AF DUAL	Включение или выключение функции AF DUAL при приеме APRS сигнала.	ON / OFF
2: APRS DESTINATION	Код модели радиостанции.	APY008 (фиксировано)
3: APRS FILTER	Выбор типа фильтра позволяющего получать только определенные данные по сигналам APRS.	Mic-E: ON / OFF POSITION: ON / OFF WEATHER: ON / OFF OBJECT: ON / OFF ITEM: ON / OFF STATUS: ON / OFF OTHER: ON / OFF
4: APRS MODEM	Включение или отключение APRS модема (модем данных AX25) и его скорость в бодах.	OFF / 1200bps / 9600bps
5: APRS MSG FLASH	Включение или отключение белой лампочки при получении APRS сообщения.	ON / OFF
6: APRS MSG TXT	Программирование шаблона APRS сообщения.	-
7: APRS MUTE	Включение или отключение звука на выходе "B-Band" (B-диапазона) в процессе работы APRS.	ON / OFF
8: APRS RINGER MSG	Включение или отключение звукового сигнала при получении APRS сообщения.	ON / OFF
9: APRS RINGER BCON	Включение или отключение звукового сигнала при получении APRS сигнала.	ON / OFF
10: APRS UNIT	Выбор единицы измерения для информации APRS сигнала.	Положение: MM.MM' / MM'SS" Расстояние: km / mile Скорость: km/h / knot / mph Высота: m / ft Температура: °C / °F Дождь: mm / inch Ветер: m / s / mph
11: APRS TX DELAY	Выбор периода отсрочки между передачей APRS	100ms / 200ms / 300ms / 400ms / 500ms / 750ms / 1000ms

	данных и передачей заголовка (флаговый код) перед APRS данными.	
12: BEACON INTERVAL	Выбор интервала между сигналами при APRS передаче	15sec / 30sec / 1min / 2min / 3min / 5min / 10min / 15min / 30min
13: BEACON STATS TXT	Сохранение сообщения для APRS сигнала	-
14: BEACON TX	Включение или отключение автоматической передачи APRS сигнала.	AUTO / MANUAL
15: DIGI PATH	Выбор пакетного пути для APRS	Addr 1: WIDE1 -1 Addr 2: WIDE2 -1 Addr 3 ~ 8: non
16: GPS DATUM	Выбор GPS данных	WGS-84 / Tokyo Mean / Tokyo Japan / Tokyo Korea / Tokyo Okinawa
17: GPS TIME SET	Включение или отключение GPS часов	AUTO / MANUAL
18: GPS UNIT	Выбор единицы измерения GPS информации.	Положение: .MMM' / 'SS' Скорость: km/h / knot / mph Высота: m / ft
19: MSG FILTER	Выбор типа фильтра для получения только определенной информации APRS сообщений.	G1 ~ G5, B1 ~ B3 (G1: ALL, G2: CQ)
20: MY CALLSIGN	Программирование вашего позывного.	--
21: MY POSITION	Определение и овнесение в память вашего местоположения (Lat/Log).	Auto / Lat / Lon / P1 ~ P10
22: MY SYMBOL	Отображение вашей иконки на других радиостанциях, подобных вашей.	более 180 символов
23: POSITION COMMENT	Выбор комментария относительно вашего местонахождения.	Off Duty / En Route / In Service / Returning / Committed / Special / Priority / Custom 0 ~ Custom 6 / EMERGENCY!
24: TIME ZONE	Выбор временной компенсации между местным временем и UTC (время по Гринвичу).	UTC -13:00H ~ UTC +13:00H (0.5H / step) (UTC + 0:00H)

--	--	--

Детали установки APRS/GPS

APRS/GPS Пункт меню 1: APRS AF DUAL

Функция: включение или отключение функции AF DUAL при получении APRS сигнала.

Допустимые значения: ON/OFF

По умолчанию: OFF

APRS/GPS Пункт меню 2: APRS DESTINATION

Функция: Определяет код модели.

По умолчанию: APY008

Код модели нельзя поменять.

APRS/GPS Пункт меню 3: APRS FILTER

Функция: Выбор типа фильтра позволяющего получать только определенные данные по сигналам APRS.

Допустимые значения: Mic-E, POSITION, WEATHER, OBJECT, ITEM, STATUS, OTHER

По умолчанию: Mic-E: ON, POSITION: ON, WEATHER: ON, OBJECT: ON, ITEM: ON, STATUS: ON, OTHER: OFF

APRS/GPS Пункт меню 4: APRS MODEM

Функция: Включение или отключение APRS модема (модем данных AX25) и его скорость в бодах.

Допустимые значения: OFF/1200bps/9600bps

По умолчанию: OFF

APRS/GPS Пункт меню 5: APRS MSG FLASH

Функция: Включение или отключение белой лампочки при получении APRS сообщения.

Допустимые значения: ON/OFF

По умолчанию: ON

При установки данного пункта меню в положение “ON” белая лампочка загорается при получении APRS сообщения.

APRS/GPS Пункт меню 6: APRS MSG TXT

Функция: Программирование шаблона APRS сообщения.

APRS/GPS Пункт меню 7: APRS MUTE

Функция: Включение или отключение звука на выходе “B-Band” (B-диапазона) в процессе работы APRS.

Допустимые значения: ON/OFF

По умолчанию: OFF

APRS/GPS Пункт меню 8: APRS RINGER MSG

Функция: Включение или отключение звукового сигнала при получении APRS сообщения.

Допустимые значения: ON/OFF

По умолчанию: ON

APRS/GPS Пункт меню 9: APRS RINGER BCON

Функция: Включение или отключение звукового сигнала при получении APRS сигнала.

Допустимые значения: ON/OFF

По умолчанию: ON

APRS/GPS Пункт меню 10: APRS UNIT

Функция: Выбор единицы измерения для информации APRS сигнала.

Допустимые значения: Position (положение): MM.MM'/MM'SS", Distance (расстояние): km/mile, Speed (скорость): km/h/knot/mpg, Altitude (высота): m/ft, Temp (температура): °C/°F, Rain (дождь): mm/inch, Wind (ветер): m/s/mpg

По умолчанию: Position: MM.MM', Distance: mile, Speed: mpg, Altitude: ft, Temp: °F, Rain: inch, Wind: mpg

APRS/GPS Пункт меню 11: APRS TX DELAY

Функция: Выбор периода отсрочки между передачей APRS данных и передачей заголовка (флаговый код) перед APRS данными.

Допустимые значения: 100ms/200ms/300ms/400ms/500ms/750ms/1000ms

По умолчанию: 300ms

APRS/GPS Пункт меню 12: BEACON INTERVAL

Функция: Выбор интервала между сигналами при APRS передаче

Допустимые значения: 15sec/30sec/1min/2min/3min/5min/10min/15min/30min

По умолчанию: 5min

APRS/GPS Пункт меню 13: BEACON STATUS TXT

Функция: Сохранение сообщения для APRS сигнала

APRS/GPS Пункт меню 14: BEACON TX

Функция: Включение или отключение автоматической передачи APRS сигнала.

Допустимые значения: AUTO/MANUAL

По умолчанию: MANUAL

AUTO: радиостанция осуществляет передачу APRS сигнала в установленные промежутки времени, установленными в соответствии с пунктом меню 11: BEACON INTERVAL

MANUAL: радиостанция осуществляет передачу APRS сигнала в автоматическом режиме, для передачи APRS сигнала нажмите кнопку 

APRS/GPS Пункт меню 15: DIGI PATH

Функция: Выбор пакетного пути для APRS

Допустимые значения: Addr 1 ~ Addr 8

По умолчанию : Addr : WIDE-1 -1, Addr 2: WIDE-2 -1, Addr 3 ~ Addr 8: non

APRS/GPS Пункт меню 16: GPS DATUM

Функция: Выбор GPS данных

Допустимые значения: WGS-84/Tokyo Mean/Tokyo Japan/Tokyo Korea/Tokyo Okinawa

По умолчанию: WGS-84

APRS/GPS Пункт меню 17: GPS TIME SET

Функция: Включение или отключение GPS часов

Допустимые значения: AUTO/MANUAL

По умолчанию: AUTO

APRS/GPS Пункт меню 18: GPS UNIT

Функция: Выбор единицы измерения GPS информации.

Допустимые значения: Position: .MMM’/ ‘SS”, Speed: km/h/knot/mph, Altitude: m/ft

По умолчанию: Position: .MMM’, Speed: mph, Altitude: ft

Примечание: Опция “Position” работает в системе координат. При установке данной опции на “.MMM’ радиостанция отображает положение (Lat/Lon) в “ddd° mm. mmm (десятичная система). При установке данной опции на “SS” радиостанция отображает положение (Lat/ Lon) в “ddd° mm ss

(шестеричная система). Информация о положении отображается в режиме работы APRS для определения положения (Lat/Lon) в шестичеричной системе, независимо от установок меню.

APRS/GPS Пункт меню 19: MSG FILTER

Функция: Выбор типа фильтра для получения только определенной информации APRS сообщений.

Допустимые значения: G1 ~ G5, B1 ~ B3

По умолчанию: G1: ALL, G2: CQ, G3 ~ G5: non, B1 ~ B3: non

APRS/GPS Пункт меню 20: MY CALLSIGN

Функция: Программирование вашего позывного.

APRS/GPS Пункт меню 21: MY POSITION

Функция: Определение и внесение в память вашего местоположения (Lat/Log).

Допустимые значения : Auto/Lat/Lon/P1 ~ P10

По умолчанию : Auto

Auto: Ваше местоположение определяется при помощи устройства FGPS-2 GPS.

При подключении устройства FGPS-2 выберите одну из следующих опций:

Lat/Lon: определение вашего местоположения вручную.

P1 ~ P10: ячейка памяти для вашего местоположения (Lat/Lon) при измерении с помощью GPS.

Для внесения в память вашего местоположения:

1. Примите GPS сигнал.

2. Вызовите APRS/GPS Пункт меню 21: MY POSITION

3. Нажмите кнопку  для настройки данного пункта.

4. Вращайте ручку DIAL для выбора ячейки памяти (1 -10) для сохранения информации о вашем местоположении.

5. Нажмите и удерживайте кнопку  для внесения в ячейку вашего местоположения (Lat/Lon).

APRS/GPS Пункт меню22: MY SYMBOL

Функция: Отображение вашей иконки на других радиостанциях, подобных вашей.

Допустимые значения: более 180 символов

По умолчанию: YY: Yaesu Radios

APRS/GPS Пункт меню23: POSITION COMMENT

Функция: Выбор комментария относительно вашего местонахождения.

Допустимые значения: Off Duty, En Route, In Service, Returning, Committed, Special, Priority, Custom 0 ~ Custom 6, EMERGENCY!

По умолчанию: Off Duty

APRS/GPS Пункт меню24: TIME ZONE

Функция: Выбор временной компенсации между местным временем и UTC (время по Гринвичу).
 Допустимые значения : UTC -13:00H ~ UTC +13:00H (0.5H/step)
 По умолчанию: UTC +0:00H

Технические характеристики

Общие технические характеристики

Частотные диапазоны: А (основной) диапазон приема:	0.5-1.8 МГц (АМ вещание) 1.8-30 МГц (коротковолновой диапазон) 30-76 МГц (любительский диапазон 50 МГц) 76-108 МГц (FM вещание) 108-137 МГц (авиационный диапазон) 137-174 МГц (любительский диапазон 144 МГц) 174-222 МГц (Телевизионный VHF) 222-420 МГц (Общий 1) 420-470 МГц (Любительский диапазон 430 МГц) 470-800 МГц (Телевизионный UHF) 774-999.90 МГц (Общий 2) (Сотовые телефоны блокируются).
В (суб) диапазон для приема	30-76 МГц (любительский 50 МГц) 108-137 МГц (авиационный диапазон) 137-174 МГц (любительский 144 МГц) 174-222 МГц (VHF-TV) 222-420 МГц (Общий 1) 420-580 МГц (любительский 430 МГц)
Передача	50-54 МГц или 50-52 МГц 144-146 МГц или 144-148 МГц 222-225 МГц (только версия США) 430-440 МГц или 430-450 МГц
Шаги канала	5/6.25/8.33/9/10/12.5/15/20/25/50/100 КГц
Частотная стабильность	±5 ppm (-10 °C to +60 °C [+14 °F to +140 °F])
Репитерный сдвиг	±600 кГц (144 МГц), ±1.6 МГц (222 МГц), ±1.6/5.0/7.6 МГц (430 МГц)
Импеданс антенны	50 Ом
Напряжение	Номинальное: 7.4 В постоянного тока (отрицательная группа) Рабочее: 4-14 В постоянного тока (отрицательная группа, внешний разъем для постоянного тока) Работа с зарядкой: 11-14 В (отрицательная группа, внешний разъем для постоянного тока с зарядкой)

Потребляемый ток:	200 мА (прием в одиночном режиме) 240 мА (прием в двойном диапазоне) 85 мА (прием в одиночном режиме, в режиме ожидания, функция экономии заряда отключена) 120 мА (прием в двойном диапазоне, в режиме ожидания, функция экономии заряда отключена) 35 мА (прием в одиночном режиме, в режиме ожидания, функция экономии заряда находится в положении "Save Ratio 1:5") 42 мА (прием в двойном диапазоне, в режиме ожидания, функция экономии заряда находится в положении "Save Ratio 1:5") 300 мкА (функция автоматического отключения питания) 1.6 А (50 МГц, 5 Вт, передача) 1.7 А (144 МГц, 5 Вт, передача) 1.2 А (222 МГц, 1.5 Вт, передача) 1.9 А (430 МГц, 5 Вт, передача)
Рабочая температура	-20 °C to +60 °C (-4 °F to +140 °F)
Размеры (Ш×В×Г):	60 x 95 x 24.2 mm (без ручки и антенны)
Вес	240 г. С батареей FNB-101 LI и антенной.

Передатчик

Выходная мощность	50/144/430 МГц 1.0 ВТ (4.5 В: 3 батареи типа АА) 5.0 ВТ (7.4 В или внешнее напряжение постоянного тока) 50 МГц АМ ВТ (фиксировано) 222 МГц (только США) 0.5 ВТ (4.5 В: АА x 3) 1.5 ВТ (7.4 В или внешнее питание постоянного тока) L3: 2.5 ВТ, L2: 1 ВТ, L1: 0.05 ВТ (7.4 В, 50/144/430 МГц) L3: 1 ВТ, L2: 0.5 ВТ, L1: 0.05 ВТ (7.4 В, 222 МГц)
Тип модуляции	сменная катушка F2D, F3E A3E: амплитудная модуляция низкого уровня (только 50 МГц)
Максимальное отклонение	±5 КГц (F2D, F3E)
Побочное излучение	минимум ниже 60 дБ (мощность передачи HI/L3) минимум ниже 50 дБ (мощность передачи L2/L1)
Импеданс микрофона	2 кОм.

Приемник:

Тип цепи:

NFM, AM: Супергетеродин двойного преобразования.

WFM: Супергетеродин тройного преобразования.

AM/FM радио: Супергетеродин одного преобразования.

IF (Промежуточная частота):

NFM, AM: первый: 47.25 МГц (А(основной) диапазон), 46.35 (В(суб) диапазон)

Второй: 450 кГц

WFM: первый: 45.8 МГц, второй: 10.7 МГц, третий: 1 МГц

AM/FM радио: 130 кГц

Чувствительность (А(основной) диапазон):

3.0 мкВ для 10 дБ ОТНОШЕНИЕ СИГНАЛА К ШУМУ И ИСКАЖЕНИЯМ (0.5-30 МГц AM)

0.35 мкВ (TYP) для 12 дБ ОТНОШЕНИЕ СИГНАЛА К ШУМУ И ИСКАЖЕНИЯМ (30-54 МГц NFM)

1.0 мкВ (TYP) для 12 дБ ОТНОШЕНИЕ СИГНАЛА К ШУМУ И ИСКАЖЕНИЯМ (54-76 МГц NFM)

1.0 мкВ (TYP) для 12 дБ ОТНОШЕНИЕ СИГНАЛА К ШУМУ И ИСКАЖЕНИЯМ (54-59 МГц NFM, версия США)

1.5 мкВ (TYP) для 12 дБ ОТНОШЕНИЕ СИГНАЛА К ШУМУ И ИСКАЖЕНИЯМ (76-108 МГц WFM)

1.5 мкВ (TYP) для 12 дБ ОТНОШЕНИЕ СИГНАЛА К ШУМУ И ИСКАЖЕНИЯМ (59-108 МГц WFM)

1.5 мкВ (TYP) для 10 дБ SN (108-137 МГц AM)

0.2 мкВ для 12 дБ ОТНОШЕНИЕ СИГНАЛА К ШУМУ И ИСКАЖЕНИЯМ (137-140 МГц NFM)

0.16 мкВ для 12 дБ ОТНОШЕНИЕ СИГНАЛА К ШУМУ И ИСКАЖЕНИЯМ (140-150 МГц NFM)

0.2 мкВ для 12 дБ ОТНОШЕНИЕ СИГНАЛА К ШУМУ И ИСКАЖЕНИЯМ (150-174 МГц NFM)

1.0 мкВ для 12 дБ ОТНОШЕНИЕ СИГНАЛА К ШУМУ И ИСКАЖЕНИЯМ (174-222 МГц WFM)

0.5 мкВ для 12 дБ ОТНОШЕНИЕ СИГНАЛА К ШУМУ И ИСКАЖЕНИЯМ (300-350 МГц NFM)

0.2 мкВ для 12 дБ ОТНОШЕНИЕ СИГНАЛА К ШУМУ И ИСКАЖЕНИЯМ (350-400 МГц NFM)

0.18 мкВ для 12 дБ ОТНОШЕНИЕ СИГНАЛА К ШУМУ И ИСКАЖЕНИЯМ (400-470 МГц NFM)

1.5 мкВ для 12 дБ ОТНОШЕНИЕ СИГНАЛА К ШУМУ И ИСКАЖЕНИЯМ (470-540 МГц WFM)

3.0 мкВ (TYP) для 12 дБ ОТНОШЕНИЕ СИГНАЛА К ШУМУ И ИСКАЖЕНИЯМ (540-800 МГц WFM)

1.5 мкВ (TYP) для 12 дБ ОТНОШЕНИЕ СИГНАЛА К ШУМУ И ИСКАЖЕНИЯМ (800-999.90 МГц NFM)

(блокировка сотовых телефонов)

Чувствительность (В(суб) диапазон):

0.18 мкВ(TYP) для 12 дБ ОТНОШЕНИЕ СИГНАЛА К ШУМУ И ИСКАЖЕНИЯМ (50-54 МГц NFM)

0.18 мкВ для 12 дБ ОТНОШЕНИЕ СИГНАЛА К ШУМУ И ИСКАЖЕНИЯМ (144-148 МГц NFM)

0.2 мкВ для 12 дБ ОТНОШЕНИЕ СИГНАЛА К ШУМУ И ИСКАЖЕНИЯМ (430-450 МГц NFM)

*NFM – узкополосная частотная модуляция

* WFM – широкополосная модуляция

Селективность:

12 кГц\35 кГц (-6дБ)\-60дБ: NFM - узкополосная частотная модуляция, AM)

200 КГц\ 300 КГц(-6дБ)\-20дБ: WFM - широкополосная частотная модуляция)

AF выход:

200 мВт 8Ом для 10% THD (полный коэффициент гармоник) (7.4 В постоянного тока)

400 мВт 8Ом для 10% THD (полный коэффициент гармоник) (13.8 В постоянного тока)

Технические характеристики могут меняться, а также гарантированы только при любительском диапазоне 50/144/222/430 МГц.

Установка Bluetooth устройства BU-1 (дополнительно)

1. Убедитесь в том, что радиостанция отключена. Снимите с нее твердый и мягкий корпус (если такой присутствует).
2. Снимите аккумулятор.
3. Установите соединитель Bluetooth устройства BU-1 под наклейку с предупреждением в батарейном отсеке, на задней панели радиостанции, для этого просто снимите предупреждающую

наклейку (см. рис.1).

Снимите старую предупреждающую наклейку полностью, не оставляя остатков клея, для сохранения водонепроницаемой функции радиостанции.

4. Аккуратно установите соединительную пластинку в специальное гнездо, затем выровняйте соединитель на Bluetooth устройстве BU-1 с соединителем соединительной пластины и аккуратно нажмите на Bluetooth устройство BU-1 для того чтобы установить BU-1 на место (рис. 2).
5. Наклейте новую предупреждающую наклейку и установите на место аккумулятор.



Рис. 1



Рис. 2

1. Изменения или модификации радиостанции, не разрешенные компанией VERTEX STANDART, могут стать причиной лишения Вас прав владельца.
2. При работе с радиостанцией необходимо выполнять два правила:
 - Данная радиостанция не должна быть причиной нанесения кому-либо вреда.
 - Данная радиостанция должна принимать все вмешательства, даже те, которые могут стать причиной ее нежелательного функционирования.
3. Пользователь не может настраивать или как-либо менять сканирующий приемник в данной радиостанции для работы в частотных диапазонах, причисленных к телекоммуникационным службам внутренней сотовой связи.

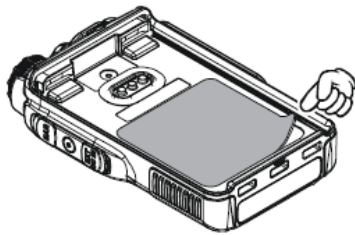
Декларация производителя:

Сканирующий приемник не является цифровым сканером и его нельзя модифицировать в цифровой сканирующий приемник.

Внимание:

Модификация радиостанции для приема сигналов сотовых радиотелефонных служб запрещена законом.